

<i>Zamawiający:</i>
MIASTO SIEDLCE SKWER NIEPODLEGŁOŚCI 2 08-110 SIEDLCE
<i>Wykonawca:</i>
EKOPROJEKT JACEK JAKÓBIK ŻÓŁWIN, UL. NADARZYŃSKA 134 05-807 PODKOWA LEŚNA TEL. 881000020

<i>Stadium:</i>	<i>Adres (lokalizacja):</i>
KONCEPCJA	DZIAŁKA EW. NR: 4/27 OBRĘB 18 W REJONIE PÓŁNOCNEJ DZIELNICY PRZEMYSŁOWEJ W SIEDLCACH
<i>Tom:</i>	<i>Nazwa obiektu:</i>
	BŁONIA SIEDLECKIE
	<i>Nazwa zadania:</i>
<i>Branża:</i>	KONCEPCJI ZAGOSPODAROWANIA TERENU BŁONI SIEDLECKICH

	<i>Imię i nazwisko, nr uprawnień:</i>	<i>Podpis:</i>
<i>Projektant:</i>	mgr. inż. arch. krajobrazu Jacek Jakóbiak	
<i>Współpraca</i>	Dr Annę Kołodziejską Mgr inż. Agnieszka Zielińska Mgr inż. Karolina Marcinkiewicz	

<i>Nr archiwalny:</i>	<i>Data:</i>
	18 GRUDNIA 2023 r.

Spis zawartości

1.	Część opisowa.....	3
1.1.	Zakres inwestycji.....	3
1.2.	Stan istniejący.....	3
1.2.1	Inwentaryzację terenu i elementów zagospodarowania.....	3
2.	Opis koncepcji zagospodarowania terenu.....	5
2.1.	Opis rozwiązań funkcjonalno-przestrzennych.....	5
2.2.	Analiza kompozycyjna.....	5
2.3.	Przyjęty program funkcjonalno-użytkowy.....	7
2.4.	Opis schematu komunikacyjnego.....	7
2.5.	Opis materiałowy.....	8
2.5.1	Nawierzchnie.....	8
2.5.2	Mała architektura.....	8
2.5.3	Roślinność.....	8
2.6.	Projektowane zagospodarowanie terenu.....	8
2.6.1	Wykaz elementów zagospodarowania terenu.....	8
2.6.2	Charakterystyka ogólna wybranych elementów zagospodarowania terenu.....	9
2.6.2.1	Oświetlenie terenu.....	9
2.6.2.2	Altany rekreacyjne.....	10
2.6.2.3	Ławki , kosze na odpady, stojaki na rowery.....	11
2.6.2.4	Tężnia solankowa.....	13
2.6.2.5	Amfiteatr.....	13
2.6.2.6	Ekologiczny plac zabaw.....	14
2.6.2.7	Toaleta publiczna.....	25
2.6.2.8	Ścieżka zdrowia.....	25
2.6.2.9	Basen.....	33
2.6.2.10	Dyskoteka oraz sala wyciszeń.....	33
3.	Część rysunkowa.....	35

1. Część opisowa

1.1. Zakres inwestycji

Inwestycji polega na zagospodarowaniu terenu Błoni Siedleckich obejmującej obszar zlokalizowany na działce o nr **4/27** obręb **18** (w obszarze pomiędzy ulicami Granicznej, Północnej i Księcia Józefa Poniatowskiego) w rejonie Północnej Dzielnicy Przemysłowej w Siedlcach.

Działka nr 4/27 obręb 18 zlokalizowana jest w zakresie miejscowego planu zagospodarowania przestrzennego, który obejmuje teren w rejonie ulic Granicznej, Północnej i Kazimierzowskiej pod nazwą „Błonia Siedleckie” uchwalonym Uchwałą Rady Miasta Siedlce nr X/138/2003 z dnia 28 maja 2003 r. (Dz. U. Woj. Mazowieckiego Nr 181, poz. 4497).

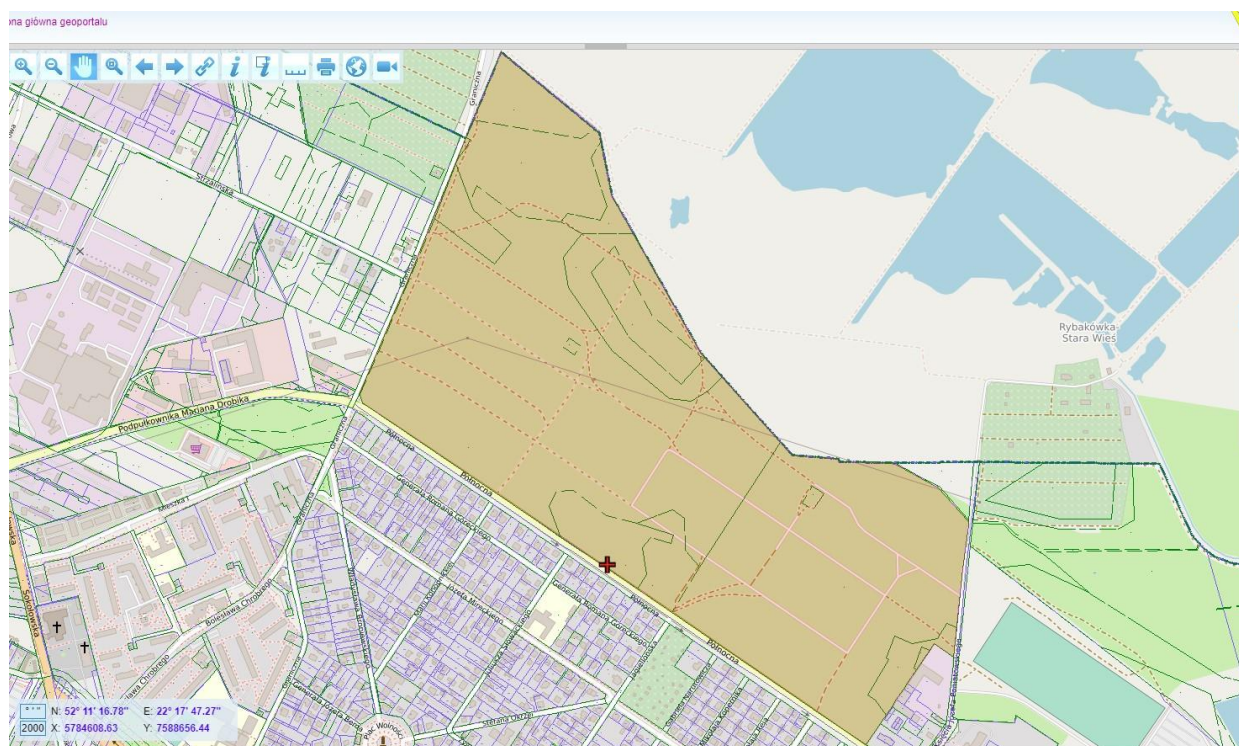

Rys 1. Działka nr ew. 4/27 obr. 18 (Źródło „Geoportal Miasta Siedlce”)

1.2. Stan istniejący

1.2.1 Inwentaryzację terenu i elementów zagospodarowania



Teren inwestycji jest płaski z niewielkim spadkiem w kierunku północnym, prawie w całości pokryty trawnikiem poprzecinanym ścieżkami spacerowymi. Elementem dominującym na tym terenie jest Krzyż Papieski.

Krzyż upamiętnia Mszę św. odprawioną przez Jana Pawła II na siedleckich Błoniach w dniu 10 czerwca 1999 r. dla pół miliona wiernych. Wraz z 33-metrowym krzyżem na tę okazję ustawiono ołtarz wg projektu plastyka z Białej Podlaskiej, Jacka Spisackiego.

U podstawy krzyża stoją kamienie, mające przywoływać pamięć o unitach, męczennikach podlaskich, zabitych w Pratulinie w 1874 r.

Jan Paweł II odwiedził Siedlce podczas swojej siódmej podróży apostolskiej do Polski, która trwała od 5 do 17 czerwca 1999 r. i przebiegała pod hasłem „Bóg jest miłością”.

Aktualne zdjęcia:

Lp	Nazwa	Fotografia
1	Istniejące Krzyż Papieski	
2	Widok od ul. Północnej	

Przez teren inwestycji przebiega napowietrzna linia energetyczna.

Rysunek MPZP przewiduje częściową likwidację istniejących słupów wraz z istniejącą trasą kablową.

2. Opis koncepcji zagospodarowania terenu

2.1. Opis rozwiązań funkcjonalno-przestrzennych

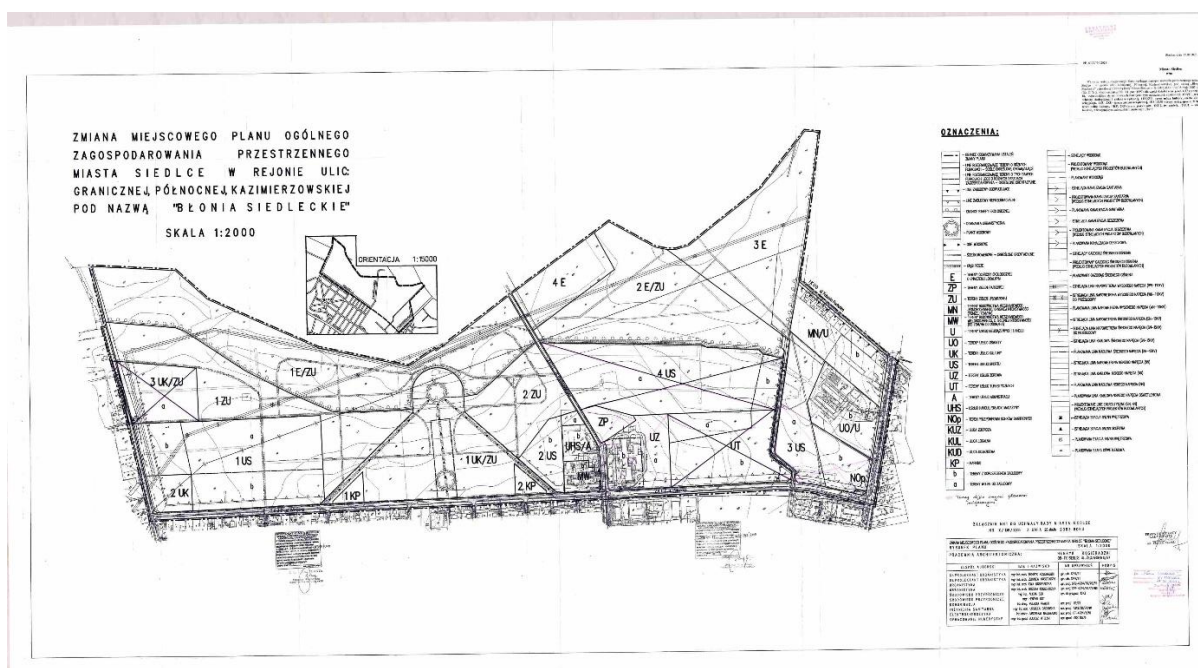

Rys 2. Obszary wyznaczone w MPZP dla działki nr ew. 4/27 obr. 18 (Źródło MPZP)

Ustalenia MPZP dla wyznaczonych obszarów:

Przeznaczenie terenu

1. **1UK/ZP** - tereny usług kultury i zieleni urządzonej,
2. **1US** - kluby sportowe,
3. **2US** - basen miejski lub inny obiekt kubaturowy związany z usługami sportu i rekreacji ogólnomiejskiej,
4. **2UK** - dyskoteka, kawiarnia, salon gier, itp.,
5. **1UK /ZU** - strefa kultu religijnego,
6. **1ZU i 2ZU** - 1) podstawowym przeznaczeniem terenu jest zieleń urządzonej, 2) uzupełniającym przeznaczeniem terenu są liniowe, terenowe, punktowe i kubaturowe elementy sieci i urządzenia infrastruktury technicznej niezbędne do prawidłowego funkcjonowania obiektów i urządzeń przewidzianych zmianą planu, w sytuacji braku możliwości ich trasowania lub lokalizacji poza terenami zieleni urządzonej **ZU**.
- 1E/ZU** - 1) podstawowym przeznaczeniem terenu jest strefa ochrony ekologicznej, 2) uzupełniającym przeznaczeniem terenu jest zieleń urządzonej.

2.2. Analiza kompozycyjna

Analizie kompozycyjnej poddano obszar inwestycji oraz bezpośrednio sąsiadujące tereny na południowy zachód od ul. Północnej.

Elementy kompozycji występujące w istniejącym układzie urbanistycznym :

- wzdłuż dróg głównych i zbiorczych przebiegają główne osie kompozycyjne analizowanego fragmentu układu urbanistycznego,
- zidentyfikowano wnętrza na terenie placów i parków
- występują dwie dominanty kompozycyjne Plac Wolności i Krzyż Papieski
- osie kompozycyjne zbiegają się centralnie na Placu Wolności
- osie kompozycyjne wyznaczone na MPZP zbiegają się centralnie na Krzyżu Papieskim
- ścieżki rowerowe wrysowane na MPZP zgodnie z osią kompozycyjną terenów przyległych
- osie widokowe wrysowane w MPZP zgodnie z osią kompozycyjną terenów przyległych

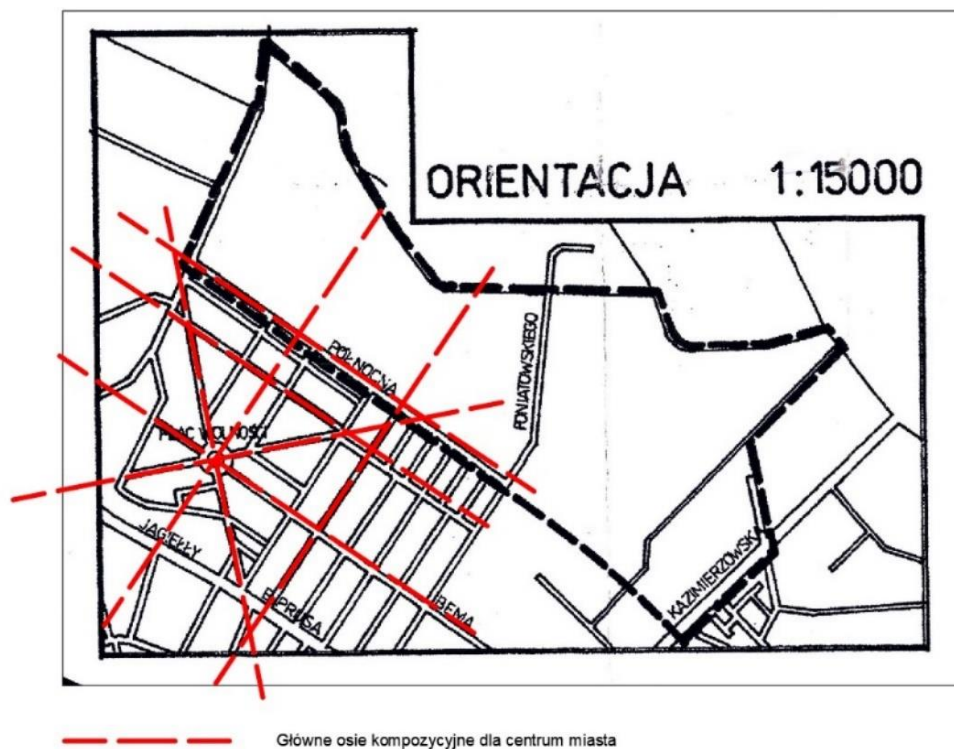

Rys 3. Osie kompozycyjne analizowanego obszaru

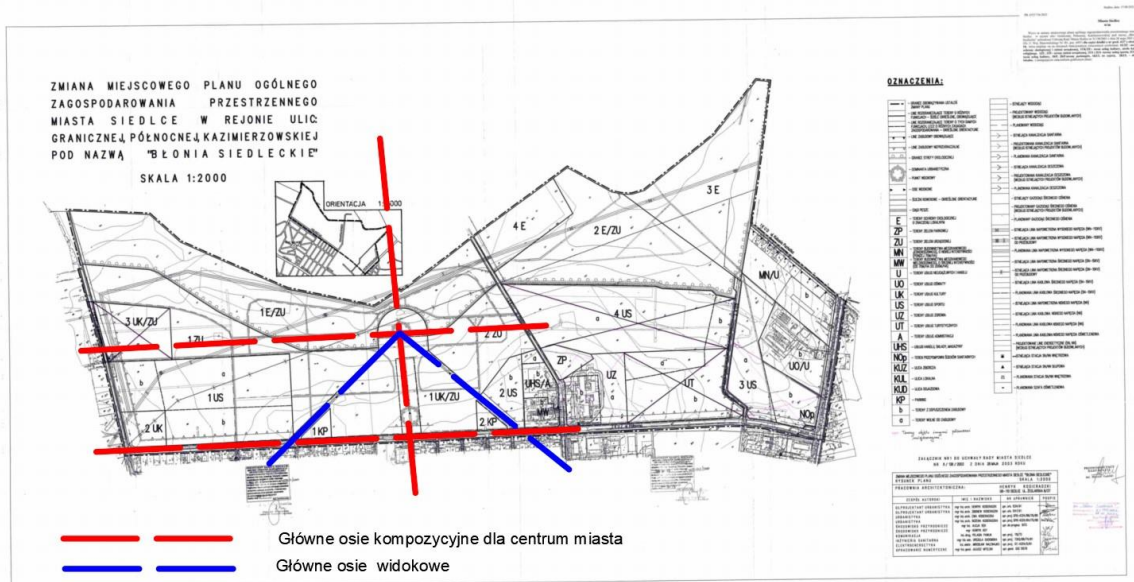

Rys 4. Osie kompozycyjne obszaru inwestycji (Źródło „MPZP”)

2.3. Przyjęty program funkcjonalno-użytkowy

Przyjęty program funkcjonalno-użytkowy w obu koncepcjach nie zmienia przeznaczenia obszarów wymienionych w MPZP (jak w pkt. 2.1).

Koncepcja nr 1 przedstawia zagospodarowanie terenu opracowania zgodne z obszarami wyznaczonymi w MPZP.

Koncepcja nr 2 przedstawia zagospodarowanie terenu opracowania, w którym zaproponowano zmianę wielkości obszarów 1 KP, 2 KP, 1UK/ZU, 2 US, 2 ZU.

Przyczyną tych zmian jest stworzenie basenu miejskiego o parametrach odpowiadających zapotrzebowaniu na tego typu obiektu w mieście. Obszary 1 KP i 2 KP zostały powiększone w związku z ustaleniami w zakresie komunikacji §19 MPZP.

Zwiększenie obszarów wymienionych powyżej odbędzie się kosztem obszarów 1 UK/ZU i 2 ZU.

2.4. Opis schematu komunikacyjnego

Schemat komunikacyjny przyjęty do obu koncepcji oparty jest w dużej mierze na układzie komunikacyjnym przyjętym w Planie Miejsowym.

Koncepcja wyznacza dodatkowe ciągi komunikacyjne:

- ciąg pieszo-rowerowy wzdłuż ul. Północnej oraz ul. Granicznej wraz ze zjazdami z drogi uzgodnionymi z inwestorem,
- ciąg pieszo-rowerowy biegnący od ul. Granicznej do Krzyża Papiieskiego, równoległe do ul. Północnej (ciąg stanowiący dodatkową oś widokową).
- ciąg pieszo-rowerowy biegnący wzdłuż stawów.

Koncepcja zakłada ścieżki rowerowe z których mogą korzystać piesi z pasem zieleni lub bez (wg ustaleń na etapie projektowym) z założeniem przybliżonych parametrów: pas zieleni będzie o szerokości **1,5 m**, będzie rozdzieliał ścieżkę rowerową od pieszej, odpowiednio **2 m** część rowerowa i **1.5 m** część piesza (zgodnie z ustaleniami w zakresie komunikacji §19 MPZP).

Parkingi w Koncepcji nr 1 zaproponowano w ilość min. 90 miejsc w strefie obszarów 1 KP i 2 KP oraz w strefie 2 UK w ilości 30 miejsc.

Parkingi w Koncepcji nr 2 zaproponowano w ilość min. 540 miejsc w strefie powiększonych obszarów 1 KP i 2 KP oraz w strefie 2 UK w ilości 30 miejsc.

Wszystkie zaproponowane parkingi przewidują zielen towarzyszącą urządzoną.

2.5. Opis materiałowy

2.5.1 Nawierzchnie

Ścieżki rowerowo-pieszne wykonane w części rowerowej z nawierzchni bitumicznych oraz z kostki betonowej dla ruchu pieszego.

Ścieżki pieszne wykonane z kostki betonowej lub nawierzchni przepuszczalnych mineralnych, mineralno-gliniastych lub mineralno-żywiczych.

Place, skwery wykonane z kostki granitowej i płyt granitowych lub betonowych prefabrykowanych.

2.5.2 Mała architektura

Elementy wyposażenia terenu takie jak ławki, kosze na odpady, tablice informacyjne, altany, latarnie i inne wykonane z drewna, stali i szkła. Forma i kształt i kolor powinien być spójny dla całego obszaru inwestycji.

2.5.3 Roślinność

Na terenie inwestycji roślinność głównie w formie:

- pojedynczych drzew oraz i ich skupisk,
- skupisk krzewów zazwyczaj niskich lub okrywowych,
- obszarów na których występują trawy wysokie,
- łąk kwiatnych,
- żywopłotów do 1.5 m wysokości,
- trawników.

Zastosowana roślinność powinna być pochodzenia rodzimego.

2.6. Projektowane zagospodarowanie terenu

2.6.1 Wykaz elementów zagospodarowania terenu

OZNACZENIE NA MAPIE	ELEMENT PROJEKTOWANY
	NAWIERZCHNIE
P+R	Ścieżki rowerowo-pieszne
PI	Ścieżki pieszne
MAT	Nawierzchnia z mat przerostowych
P1...	Parkingi
	OBIEKTY REKREACYJNE
D	Ogród społeczny
E	Skwer
F	Kino plenerowe
G	Ścieżka dla psów
H	Teren przeznaczony na cyrk/targi
J	Ekologiczny plac zabaw
K	Polana ogniskowa z altaną
L	Ścieżka zdrowia
M	Siłownia plenerowa

LAB	Labirynt
Jz	Wyniesiony teren z Jacuzzi
Lh	Strefa rekreacyjna z hamakami
Le	Strefa rekreacyjna z leżakami i parasolami
Pi	Plaża
Bs	Boisko do siatkówki plażowej (na terenie plaży basenowej)
TB	Trasa biegowa 500 m
ŚE	Ścieżka edukacyjna
	MAŁA ARCHITEKTURA
Dp	Drewniane podesty
	Ławki
	Kosze na odpady
	Latarnie
	ZABUDOWA
Ga	Budynek „Gastronomia”
	Szatnie oraz budynki techniczne
	OBIEKTY BUDOWLANE
	Tężnia
N	Skatepark
O	Pumptrack
U	Amfiteatr
Br	Basen rekreacyjny
Bd	Basen dla dzieci
Bo	Basen olimpijski
T	Toaleta publiczna
R	Wiata rowerowa ze stacją naprawczą dla rowerów
	ELEMENTY OŚWIETLENIA
	Latarnie parkowe projektowane
	DRZEWA
	Drzewa
	KRZEWY
KRZ	Krzewy
Ż	Żywopłoty
B	Trawnik
I	Trawy wysokie
A	Łąki kwietne
Br	Wyniesione murawy / strefa zielona / Relaks

2.6.2 Charakterystyka ogólna wybranych elementów zagospodarowania terenu

2.6.2.1 Oświetlenie terenu

Obszar inwestycji wyposażony w oświetlenie parkowe. Dokładna lokalizacja latarni na podstawie warunków przyłączenia oraz pomiaru natężenia światła w zależności od przyjętego modelu latarni.

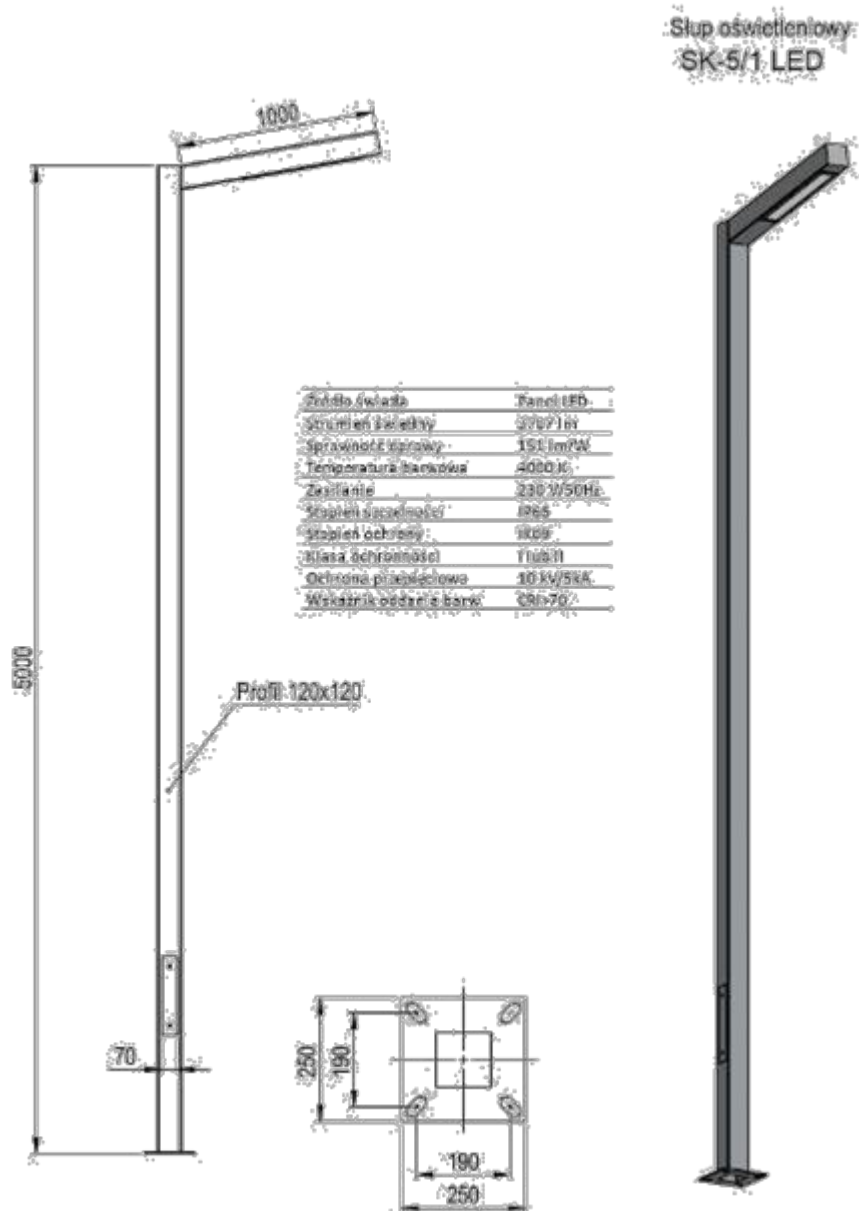

Przykładowy słup oświetleniowy z wysięgnikiem

2.6.2.2 Altany rekreacyjne

Altana drewniana na planie sześcioboku opartą na sześciu słupach.

Szerokość 660 cm.

Wysokość konstrukcji 502 cm + 60 cm komin. Wszystkie elementy stalowe wykonane ze stali nierdzewnej. Altana jest otwarta ze wszystkich stron. Wewnątrz altany znajduje się palenisko oraz stoły z siedziskami.

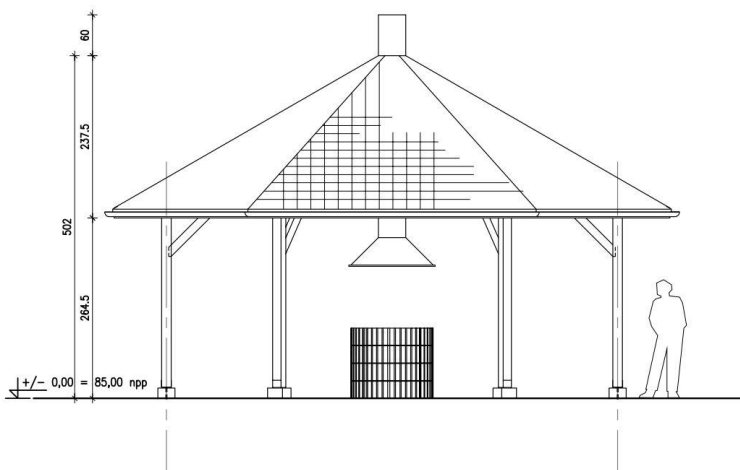

Rzut boczny

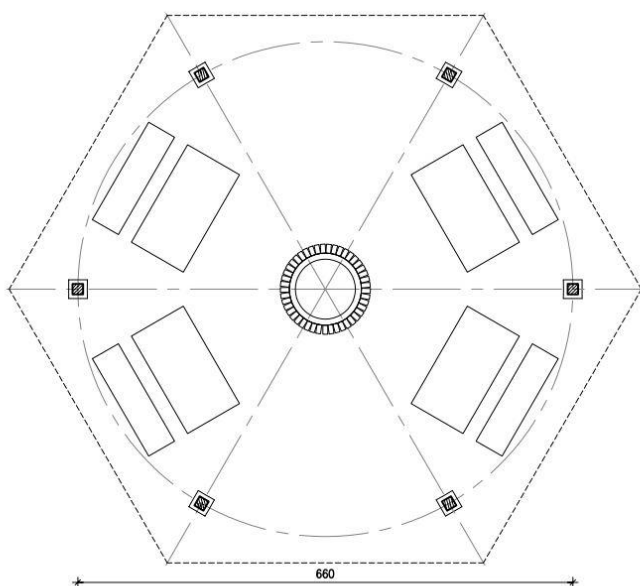

Rzut z góry

Przykładowy altana z grillem (źródło – zasoby własne)

2.6.2.3 Ławki , kosze na odpady, stojaki na rowery

Zdjęcie poglądowe z ławką (źródło: strona internetowa producenta)



Ławka

Materiały: Stal węglowa, ocynkowana, malowana proszkowo, drewno,

Wymiary: 190x56x87cm

Montaż: Montaż do podłoża za pomocą śrub/kotew

Zdjęcie poglądowe z koszem (źródło: strona internetowa producenta)



Kosz o konstrukcji na dwóch wygiętych łukowo nogach, zgodnej ze zdjęciem

Parametry techniczne :

Wymiary

- średnica 64 cm

- wysokość 70 cm

Materiały

- konstrukcja stalowa ocynkowana i malowana proszkowo lub stal kwasoodporna

- drewno twarde lakierowane

Montaż

fundamentowane

Stojak na rowery

Zdjęcie poglądowe (źródło: strona internetowa producenta)



Ogólne dane techniczne:

Ilość elementów - 5

Wymiary jednego elementu:

- Wysokość: 80cm
 - Szerokość: 45cm
 - Długość: 245cm
- Materiał : stal

2.6.2.4 Tężnia solankowa

Tężnia solankowa

Tężnia wolnostojąca wraz z elementami małej architektury: ławki, kosze, oświetlenie parkowe.

Materiał na konstrukcję tężni:

- drewno sosnowo - świerkowe

(klasy C24, wilgotność maks.15% zaimpregnowane przeciwgrzybicznie i przeciwpożarowo).

Elementy statyczne:

układ 7 ramek w rozstawie 155cm.

Słupy nośne - 28 szt.

Przykładowa wizualizacja (zasoby własne)



Parametry techniczne projektowanej tężni:

kubatura	64,00 m ³
powierzchnia zabudowy	55,68 m ²
wysokość	3,67 m
długość	11,60 m
szerokość	4,80 m
liczba kondygnacji	ND

2.6.2.5 Amfiteatr

Przykrycia dachowe zaprojektowano jako całoroczne zadaszenie membranowe rozciągające się nad sceną plenerową. Zaprojektowane zadaszenie swoją formą przypomina siodło.

Zadaszenie rozciąga się pomiędzy łukowymi dźwigarami dachowymi. Dźwigary dachowe oparte na postumentach fundamentowych w sposób sztywny.

Konstrukcja posadowiona bezpośrednio na postumentach fundamentowych.

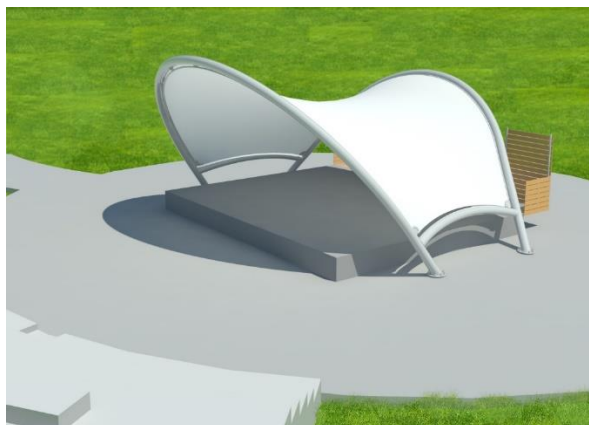

Zdjęcia podglądowe (źródło: strona internetowa producenta)

2.6.2.6 Ekologiczny plac zabaw

Ekologiczny plac zabaw to prawie w całości wykonany z naturalnych elementów konstrukcyjnych obiekt rekreacyjny. Plac zabaw na który w sposób naturalny wykorzystuje ukształtowanie terenu jako element zabawy. Stare powalone konary stanowią elementy wyposażenia służące do siedzenia i zabawy. Ogrodzenie takiego placu zabaw wykonane z żywych pędów wierzby do wysokości 1,5 m.



Element kłody z drzewa oczyszczonej, impregnowanej (fot. zasoby własne)

Przykładowe karty produktów urządzeń (źródło strona internetowa producenta):

Górka ze zjeżdżalnią i elementami do wspinania

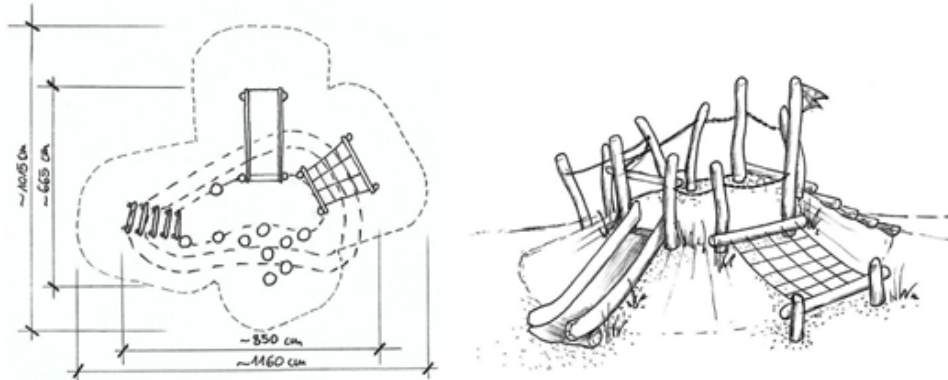

- Wymiary :
 Długość : ok. 850 cm Szerokość : ok.665 cm Wysokość całości : ok. 320 cm (z pagórkiem 150+170 cm)
- Fundamenty :12 szt.(30x30x40cm) na głębokości posadowienia min 60 cm, 6 szt.(30x30x80cm) na głębokości posadowienia min 100 cm, 10 szt.(50x50x40 cm) na głębokości posadowienia min 60 cm
- Słupy robiniowe betonowane bezpośrednio w gruncie betonem C20/25
- Strefa bezpieczeństwa :
 Długość : ok. 1160 cm Szerokość : ok. 1015 cm
- Wysokość upadku : ok. 30 cm
- Słupy konstrukcyjne wykonane z drewna robiniowego o grubości 14 ÷ 18cm
- Pieńki do chodzenia wykonane z drewna robiniowego o grubości 25 ÷ 35cm
- Belki elementów wykonane z drewna robiniowego o grubości 10 ÷ 16 cm

Urządzenie zgodne z PNEN-1176:2017-12

- Elementy konstrukcyjne łączone śrubami zamkowymi ocynkowanymi \varnothing 12 mm i długości od 120÷400 mm oraz nakrętkami kołpakowymi M12, których główki wpuszczone są w otwory o \varnothing 30 mm na głębokość 30 mm. Do montażu deskowania oraz elementów wykończeniowych używać samowiercących galwanizowanych wkrętów do drewna, z gwintem częściowym i łbem stożkowym \varnothing 6 mm i dł. 40÷180 mm lub \varnothing 8 mm i dł. 80÷220 przy elementach, które narażone są na działanie większych sił i naprężeń mogących spowodować zerwanie wkrętów.
- Poręcze z lin i siatki linowe wykonane z liny polipropylenowej zbrojonej stalowym rdzeniem, średnica liny 16 mm, łączenia aluminiowe lub plastikowe
- Zjeżdżalnia o szerokości ok. 100 cm wykonana z dwóch połówek żerdzi akacjowej o \varnothing 22 cm i blachy ze stali nierdzewnej o gr. 1,5 mm
- Wszystkie elementy drewniane impregnowane powierzchniowo dwukrotnie za pomocą lazur do drewna odpowiednich do użycia na zewnątrz oraz posiadających atest higieniczny PZH
- Detale gumowe i uszczelnienia zakleszczeń wykonane z czarnej gumy zbrojonej płótnem, o grubości 10 mm, posiadającej zaokrąglone krawędzie.
- Wszystkie krawędzie urządzenia muszą posiadać wyoblenia o promieniu min. 3mm
- Wszystkie elementy drewniane, które mają bezpośredni kontakt z gruntem, wykonane z drewna robinii akacjowej.
- Wszystkie materiały użyte do produkcji urządzenia muszą posiadać certyfikaty potwierdzające zgodność z odpowiednią normą.
- W skład zestawu wchodzi : zjeżdżalnia , siatka linowa, drabinka z żerdzi po terenie , pieki do chodzenia 10 sztuk

Zestaw do zabawy piaskiem

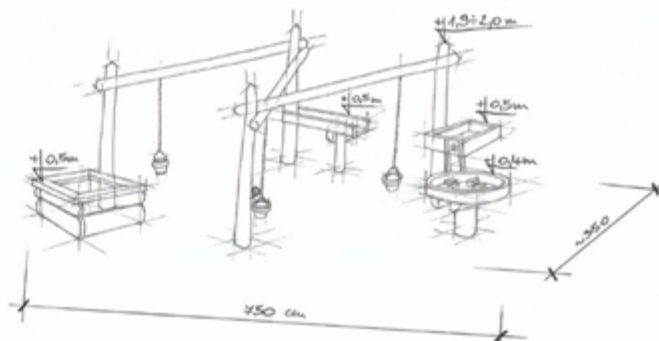
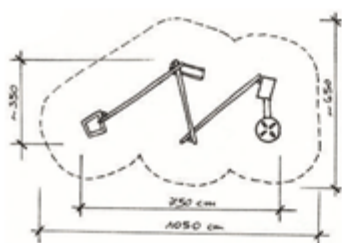

- Wymiary :
Długość :ok. 750 cm Szerokość : ok. 350 cm Wysokość : ok. 200 cm
- Fundamenty : 4 szt.(40x40x60 cm) na głębokości posadowienia min 80 cm, 4 szt.(30x30x40 cm) na głębokości posadowienia min 60 cm
- Słupy robiniowe betonowane bezpośrednio w gruncie betonem C20/25
- Strefa bezpieczeństwa :
Długość : ok. 1050 cm Szerokość : ok. 650cm
- Wysokość upadku : brak
- Słupy konstrukcyjne wykonane z drewna robiniowego o grubości 12 ÷ 16 cm
- Belki suwnic i podpór rynien i blatów wykonane z drewna robiniowego o grubości 12÷16 cm
- Suwnice stalowe zainstalowane w wyżłobionych wzdłuż belki rowkach
- Rolki suwnicy posiadają dwa zamknięte łożyska
- Rynny i blaty do piasku wykonane z desek robiniowych o grubości 32 mm .

Urządzenie zgodne z PNEN-1176:2017-12

- Elementy konstrukcyjne łączone śrubami zamkowymi ocynkowanymi \varnothing 12 mm i długości od 120÷400 mm oraz nakrętkami kołpakowymi M12, których główki wpuszczone są w otwory o \varnothing 30 mm na głębokość 30 mm. Do montażu deskowania oraz elementów wykończeniowych używać samowiercących galwanizowanych wkrętów do drewna, z gwintem częściowym i łbem stożkowym \varnothing 6 mm i dł. 40÷180 mm lub \varnothing 8 mm i dł. 80÷220 przy elementach, które narażone są na działanie większych sił i naprężeń mogących spowodować zerwanie wkrętów.
- Wiaderka do piasku z gumy ze stalową wkładką o średnicy \varnothing 20 cm i głębokości ok. 11 cm
- Łańcuch do wiaderka wykonany ze stali nierdzewnej, grubość łańcucha 5 mm.
- Wszystkie elementy drewniane impregnowane powierzchniowo dwukrotnie za pomocą lazuru do drewna odpowiednich do użycia na zewnątrz oraz posiadających atest higieniczny PZH
- Elementy gumowe i uszczelnienia zakleszczeń wykonane z czarnej gumy zbrojonej płótnem, o grubości 10 mm, posiadającej zaokrąglone krawędzie.
- Wszystkie krawędzie urządzenia muszą posiadać wyoblenia o promieniu min. 3mm
- Wszystkie elementy drewniane, które mają bezpośredni kontakt z gruntem, wykonane z drewna robinii akacjowej.
- Wszystkie materiały użyte do produkcji urządzenia muszą posiadać certyfikaty potwierdzające zgodność z odpowiednią normą.
- W skład zestawu wchodzi : Suwnice z wiaderkami na łańcuchach (3 sztuki), rynienki (2 sztuki), stoliki (2 sztuki), studnia (1 sztuka).

Piramida linowa

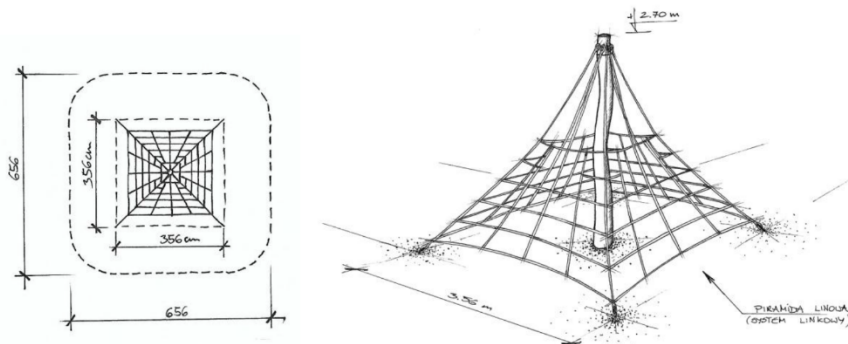

- Wymiary :
 - Długość : ok. 356 cm Szerokość : ok. 356 cm Wysokość :ok. 270 cm
- Fundamenty :1 szt.(50x50x80 cm) na głębokości posadowienia min 100cm , 4 szt.(40x40x60 cm) na głębokości posadowienia min80 cm
- Kotwy wykonane ze stali cynkowanej ogniowo betonowane bezpośrednio w gruncie betonem C20/25
- Strefa bezpieczeństwa :
 - Długość : ok. 656 cm Szerokość : ok. 656 cm
- Wysokość upadku : ok. 170cm
- Słup stalowy ocynkowany ogniowo obłożony wydrążonym pniem robiniowym
- Elementy konstrukcyjne łączone śrubami zamkowymi ocynkowanymi \varnothing 12 mm i długości od 120÷400 mm oraz nakrętkami kołpakowymi M12, których główki wpuszczone są w otwory o \varnothing 30 mm na głębokość 30 mm. Do montażu deskowania oraz elementów wykończeniowych używać samowiercących galwanizowanych wkrętów do drewna, z gwintem częściowym i łbem stożkowym \varnothing 6 mm i dł. 40÷180 mm lub \varnothing 8 mm i dł. 80÷220 przy elementach, które narażone są na działanie większych sił i naprężeń mogących spowodować zerwanie wkrętów.
- Elementy z lin i siatek linowych wykonane z liny polipropylenowej zbrojonej stalowym rdzeniem, średnica liny 16 mm, łączenia aluminiowe lub plastikowe , narożne liny z kauszami metalowymi ze stali nierdzewnej , naciągi ze śrubami rzymskimi
- Wszystkie elementy drewniane impregnowane powierzchniowo dwukrotnie za pomocą lazuru do drewna odpowiednich do użycia na zewnątrz oraz posiadających atest higieniczny PZH

Urządzenie zgodne z PNEN-1176:2017-12

- Detale gumowe i uszczelnienia zakleszczeń wykonane z czarnej gumy zbrojonej płótnem, o grubości 10 mm, posiadającej zaokrąglone krawędzie.
- Wszystkie krawędzie urządzenia muszą posiadać wyoblenia o promieniu min. 3mm
- Wszystkie elementy drewniane, które mają bezpośredni kontakt z gruntem, wykonane z drewna robinii akacjowej.
- Wszystkie materiały użyte do produkcji urządzenia muszą posiadać certyfikaty potwierdzające zgodność z odpowiednią normą.

Urządzenie zgodne z PNEN-1176:2017-12

Kopuła z żywej wierzby

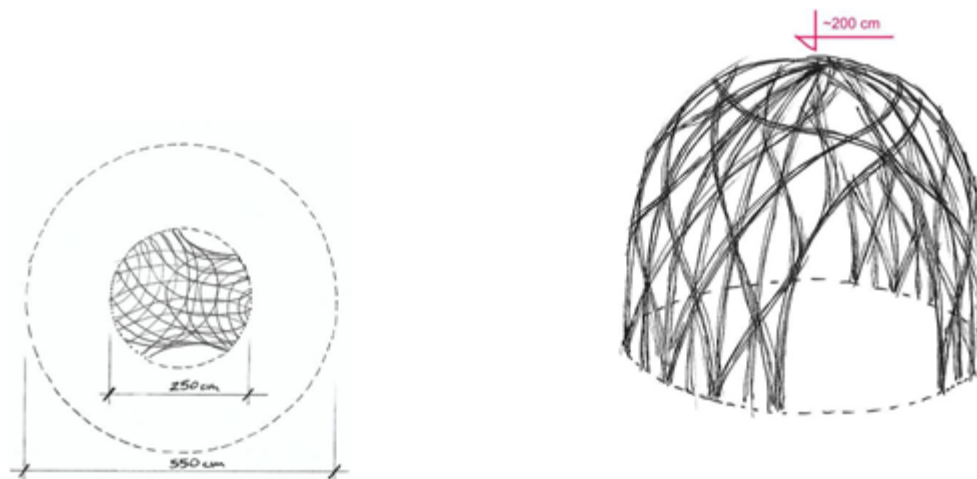

- Wymiary :
Długość ok. 250 cm Szerokość : ok. 250cm Wysokość : ok. 200 cm
- Naturalne korzenie żywej wierzby wkopane na głębokość 35 + 50 cm
- Strefa bezpieczeństwa min. 150 cm dookoła kopuły
- Wysokość upadku : brak
- Konstrukcja wykonana z żywych witek wierzbowych, przeplatanych i spinanych według uznania specjalisty

Puzzle edukacyjne

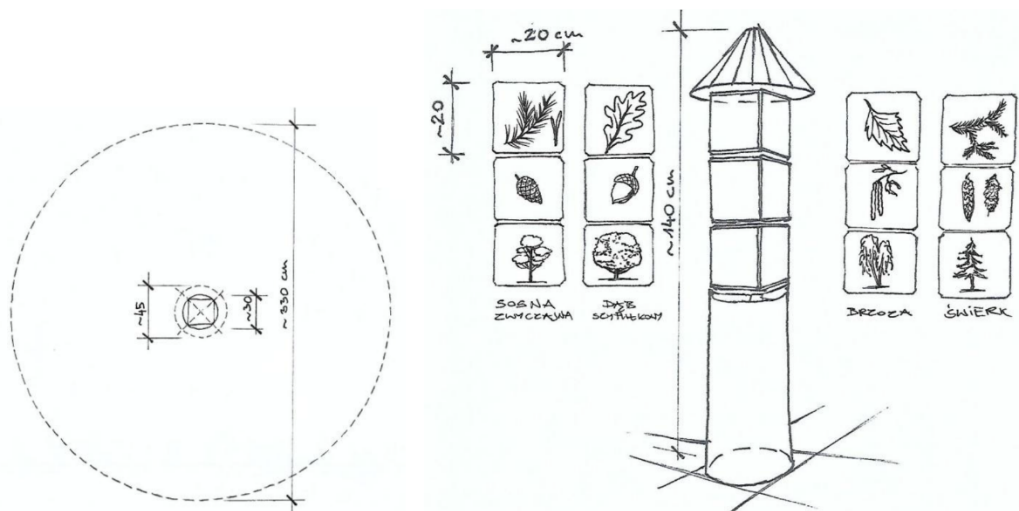

- Wymiary :
Długość : ok. 30 cm Szerokość ok. 30 cm Wysokość : ok. 140 cm
- Fundamenty :1 szt. (50x50x80 cm) na głębokości posadowienia min 100 cm
- Słup robiniowy betonowany bezpośrednio w gruncie betonem C20/25
- Strefa bezpieczeństwa :
Długość : ok. 330 cm Szerokość : ok. 330 cm
- Wysokość upadku : brak
- Słup konstrukcyjny wykonany z drewna robiniowego o grubości ok. 30 cm

Urządzenie zgodne z PNEN-1176:2017-12

- Obrotowe klocki 20x20x20cm z ręcznie namalowanymi elementami drzew (sosna, dąb, brzoza, świerk)
- Elementy konstrukcyjne łączone śrubami zamkowymi ocynkowanymi \varnothing 12 mm i długości od 120÷400 mm oraz nakrętkami kołpakowymi M12, których główki wpuszczone są w otwory o \varnothing 30 mm na głębokość 30 mm. Do montażu deskowania oraz elementów wykończeniowych używać samowiercących galwanizowanych wkrętów do drewna, z gwintem częściowym i łbem stożkowym \varnothing 6 mm i dł. 40÷180 mm lub \varnothing 8 mm i dł. 80÷220 przy elementach, które narażone są na działanie większych sił i naprężeń mogących spowodować zerwanie wkrętów.
- Daszek w kształcie ostrosłupa ze ściętym wierzchołkiem wykonany z gontu z drewna modrzewiowego o grubości 25 mm
- Wszystkie elementy drewniane impregnowane powierzchniowo dwukrotnie za pomocą lazur do drewna odpowiednich do użycia na zewnątrz oraz posiadających atest higieniczny PZH
- Detale gumowe i uszczelnienia zakleszczeń wykonane z czarnej gumy zbrojonej płótnem, o grubości 10 mm, posiadającej zaokrąglone krawędzie.
- Wszystkie krawędzie urządzenia muszą posiadać wyoblenia o promieniu min. 3mm
- Wszystkie elementy drewniane, które mają bezpośredni kontakt z gruntem, wykonane z drewna robinii akacjowej.
- Wszystkie materiały użyte do produkcji urządzenia muszą posiadać certyfikaty potwierdzające zgodność z odpowiednią normą.

Tunel z żywych witek wierzbowych

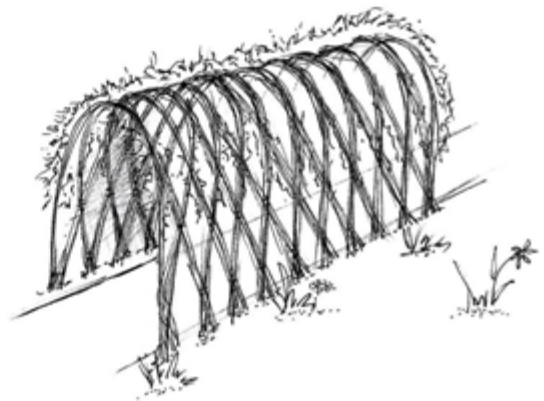

- Wymiary :
Długość : ok. 600 cm Szerokość : ok. 170 cm Wysokość : ok. 180 ÷ 190 cm
- Naturalne korzenie żywej wierzby wkopane na głębokość 35 + 50 cm
- Strefa bezpieczeństwa min. 150 cm z każdej strony tunelu
- Wysokość upadku : brak
- Konstrukcja wykonana z żywych witek wierzbowych, przeplatanych i spinanych według uznania specjalisty

2.6.2.7 Toaleta publiczna



Przykładowy produkt (źródło: strona internetowa producenta)

Dane techniczne:

Długość 4,0 m

Szerokość 2,50 m

Wysokość wewnątrz w najniższym punkcie 2,5m

Instalacja elektryczna 230 V

Przyłącze ściekowe zgodnie z projektem sanitarnym

Przyłącze wody zimnej zgodnie z projektem sanitarnym

Wyposażenie:

Grzejnik elektryczny (1kW)

Oświetlenie

Podgrzewacz wody

Przystosowana dla osób niepełnosprawnych

2.6.2.8 Ścieżka zdrowia

Ogólne wymagania dotyczące zastosowanych urządzeń:

Wszystkie urządzenia streetworkout muszą być trwale i stabilnie związane z gruntem zapewniając bezpieczeństwo użytkownikom zgodnie z informacją podaną na karcie technicznej każdego urządzenia. Urządzenia i ich rozmieszczenie muszą spełniać wymogi normy PN-EN 16630:20094. W strefie bezpieczeństwa urządzeń zabawowych nie mogą znaleźć się żadne przeszkody.

Opis przykładowych elementów Streetworkout:

Balans**OUTDOOR FITNESS**

Nazwa produktu: Balans
 Numer katalogowy: 10690
 Wymiary: 547x198 cm
 Całkowita wysokość: 36 cm
 Przestrzeń minimalna: 860x498 cm
 Wysokość swobodnego upadku: 28 cm
 Wymagana nawierzchnia bezpieczna: NIE
 Części zamienne dostępne: TAK
 Zgodność z EN 16630: TAK
 Minimalna wysokość użytkownika: 140 cm

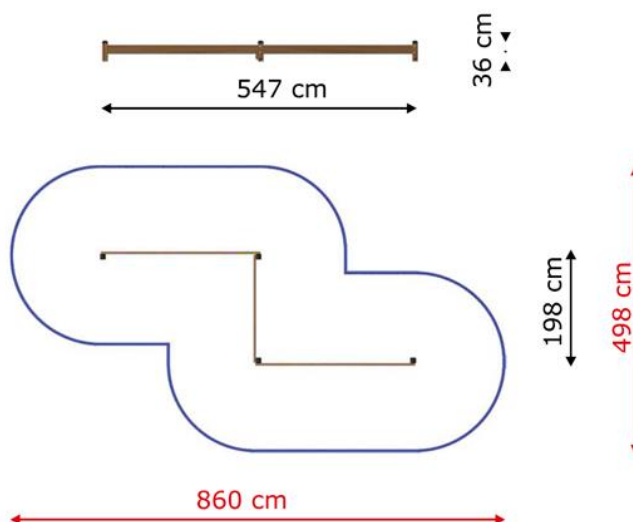

Przykładowa karta produktu producenta (źródło: strona internetowa producenta)

Ławka gimnastyczna**OUTDOOR FITNESS**

Nazwa produktu: Ławka gimnastyczna
 Numer katalogowy: 10672
 Wymiary: 211x64 cm
 Całkowita wysokość: 58 cm
 Wysokość swobodnego upadku: 58 cm
 Przestrzeń minimalna: 511x364 cm
 Wymagana nawierzchnia bezpieczna: NIE
 Części zamienne dostępne: TAK
 Minimalna wysokość użytkownika: 140 cm
 Zgodność z EN 16630: TAK

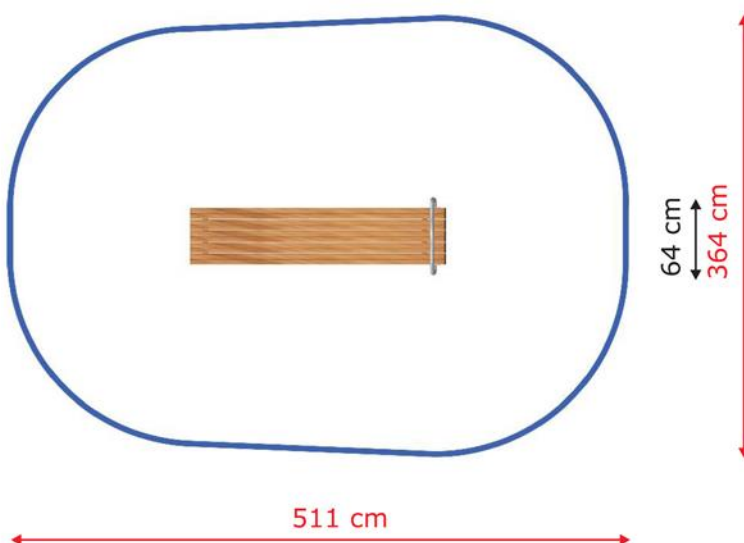

Przykładowa karta produktu producenta (źródło: strona internetowa producenta)

Drażki gimnastyczne

OUTDOOR FITNESS

Nazwa produktu: Drażki gimnastyczne
 Numer katalogowy: 10692
 Wymiary: 268x139 cm
 Całkowita wysokość: 246 cm
 Strefa bezpieczeństwa: 567x438 cm
 Wysokość swobodnego upadku: 124 cm
 Wymagana nawierzchnia bezpieczna: TAK
 Części zamienne dostępne: TAK
 Zgodność z EN 16630: TAK
 Minimalna wysokość użytkownika: 140 cm

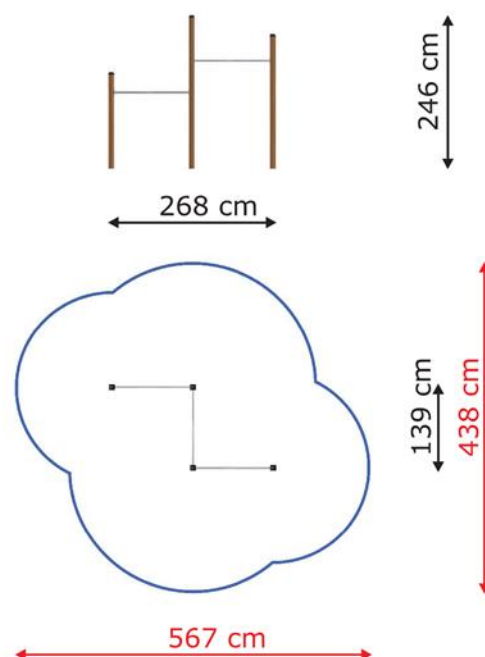
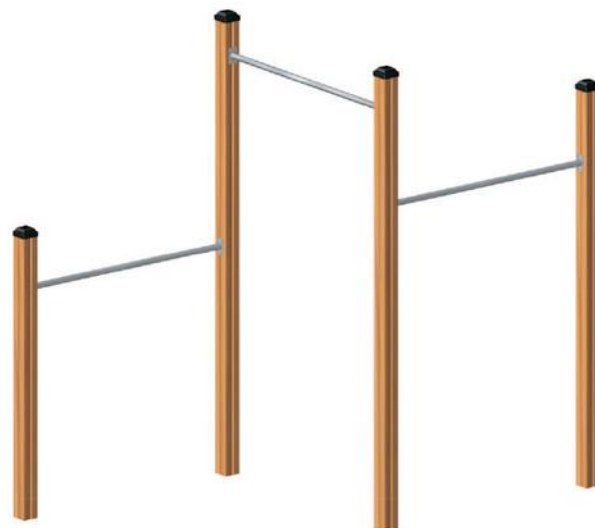

Przykładowa karta produktu producenta (źródło: strona internetowa producenta)

Drabina linowa**OUTDOOR FITNESS**

Nazwa produktu: Drabina Linowa
 Numer katalogowy: 10842
 Wymiary: 550 x 76 cm
 Całkowita wysokość: 216 cm
 Strefa bezpieczeństwa: 850 x 376 cm
 Wysokość swobodnego upadku: 205 cm
 Wymagana nawierzchnia bezpieczna: TAK
 Zgodność z EN 16630: TAK
 Minimalna wysokość użytkownika: 140 cm



216 cm

550 cm

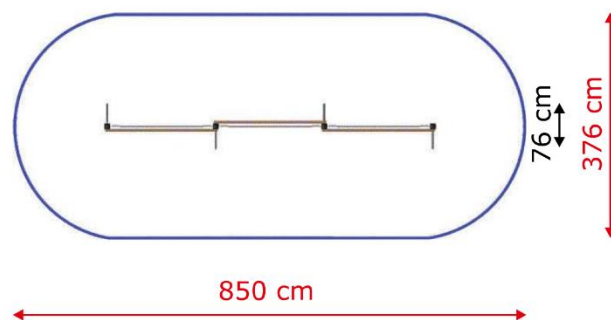

76 cm

376 cm

850 cm

Przykładowa karta produktu producenta (źródło: strona internetowa producenta)

Poręcz gimnastyczna

OUTDOOR FITNESS

Nazwa produktu: Bars 2
 Numer katalogowy: 10695
 Wymiary: 122x69 cm
 Całkowita wysokość: 186 cm
 Strefa bezpieczeństwa: 333x393 cm
 Wysokość swobodnego upadku: 170 cm
 Minimalna wysokość użytkownika: 140 cm
 Wymagana nawierzchnia bezpieczna: TAK
 Części zamienne dostępne: TAK
 Zgodność z EN 16630: TAK

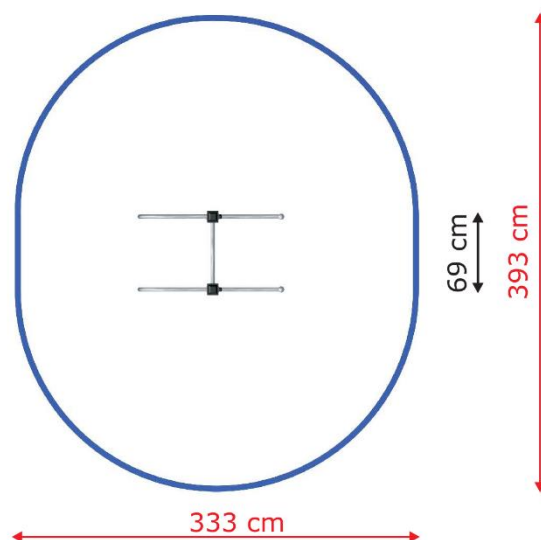
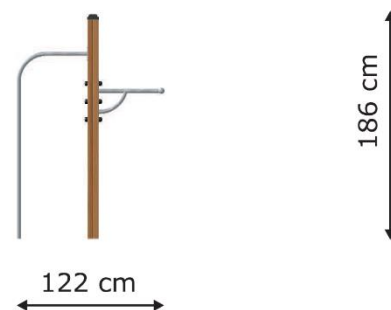

Przykładowa karta produktu producenta (źródło: strona internetowa producenta)

Drabinka pozioma duża

OUTDOOR FITNESS

Nazwa produktu: Drabinka pozioma duża
 Numer katalogowy: 10688
 Wymiary: 702x203 cm
 Całkowita wysokość: 306 cm
 Strefa bezpieczeństwa: 1076x575 cm
 Wysokość swobodnego upadku: 295 cm
 Wymagana nawierzchnia bezpieczna: TAK
 Części zamienne dostępne: TAK
 Zgodność z EN 16630: TAK
 Minimalna wysokość użytkownika: 140 cm

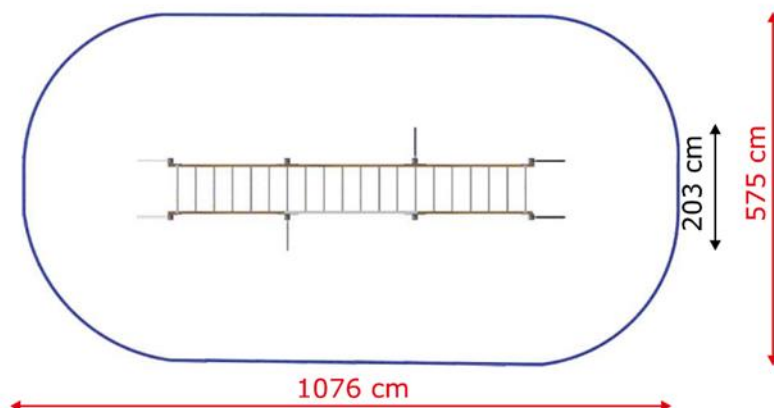
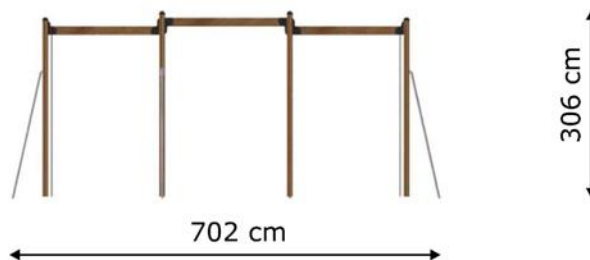

Przykładowa karta produktu producenta (źródło: strona internetowa producenta)

Balans (2)**OUTDOOR FITNESS**

Nazwa produktu: Balans
 Numer katalogowy: 10840
 Wymiary: 349x180 cm
 Całkowita wysokość: 50 cm
 Przestrzeń minimalna: 649x480 cm
 Wysokość swobodnego upadku: 50 cm
 Wymagana nawierzchnia bezpieczna: NIE
 Części zamienne dostępne: TAK
 Zgodność z EN 16630: TAK
 Minimalna wysokość użytkownika: 140 cm

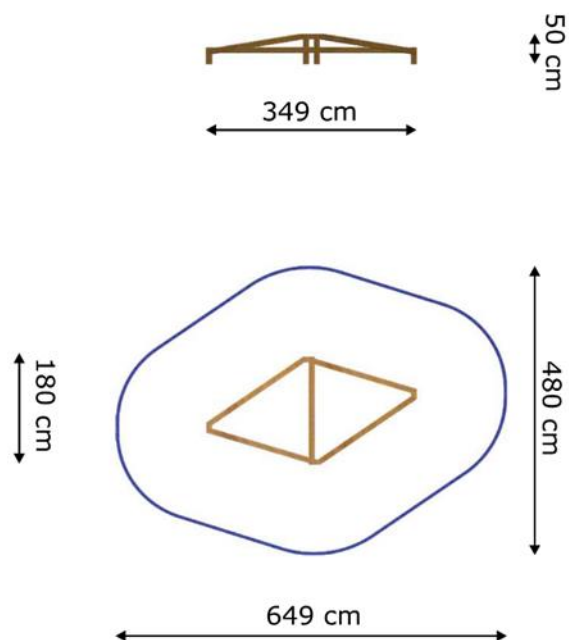

Przykładowa karta produktu producenta (źródło: strona internetowa producenta)

2.6.2.9 Basen

Koncepcja nr 1

Powierzchnia ok 1,5 ha

W koncepcji nr 1 proponuje się następujące elementy i funkcje:

1. Zaplecze techniczne
2. Strefa gastronomiczna
3. Szatnie
4. Drewniane podesty
5. Wyniesione murawy
6. Wyniesiony teren z Jacuzzi
7. Strefa rekreacyjna z hamakami
8. Strefa z leżakami i parasolami
9. Plaża z boiskiem do siatkówki plażowej
10. Basen rekreacyjny
11. Basen dla dzieci z wodnym placem zabaw
12. Basen olimpijski
13. Strefa zjeżdżalni
14. Wejście od ul. Północnej

Koncepcja nr 2

Powierzchnia ok 5 ha

W koncepcji nr 2 proponuje się następujące elementy i funkcje:

1. Brama na zaplecze od ul. Poniatowskiego i wejście główne od ul. Północnej
2. Strefa saun i łaźni
3. Plaża z boiskiem do siatkówki
4. Basen dla dzieci najmłodszych
5. Strefa placu zabaw interaktywnych (m. in. pagóry z mgłą, płytkie fontanny)
6. Basen wycynowy z falą
7. Wyniesione murawy (strefa zielona / relaks)
8. Basen olimpijski
9. Plac z drzewami
10. Strefa zjeżdżalni
11. Basen rekreacyjny ze zjeżdżalniami oraz z trampolinami
12. Strefa gastronomiczna
13. Basen „rzeka”
14. Wyspa z Jacuzzi

2.6.2.10 Dyskoteka oraz sala wyciszeń

Budynek przeznaczony na dyskotekę oraz z wydzielonymi pomieszczeniami na strefę wyciszeń.

PROPOZYCJE INFRASTRUKTURY SKIEROWANEJ DO OSÓB ZE SPECJALNYMI POTRZEBAMI SZCZEGÓLNIE DZIECI I MŁODZIEŻY W SPEKTRUM AUTYZMU I MATEK Z DZIEĆMI

1. SALA WYCISZEŃ

Pomieszczenie przeznaczone dla dzieci i młodzieży z neuroróżnorodnością, w spektrum autyzmu.

Osoby w spektrum autyzmu łatwo ulegają przebodźcowaniu, odbierają silniej bodźce dźwiękowe, wzrokowe, dotyk, nawet podmuchy powietrza czy zapachy. Zagubienie

może powodować również zbyt duża ilość osób w pobliżu. Sprzyja to negatywnym reakcjom na otoczenie i gwałtownym trudnym zachowaniom.

W takich sytuacjach pomoc może stosowany już w wielu placówkach szkolnych czy ośrodkach o dużej ilości odwiedzających osób POKÓJ WYCISZEŃ/SALA RELAKSU.

Taka SALA powinna być przede wszystkim cicha i przytulna. Przebywająca w niej osoba ma mieć szansę wyciszyć emocje i zredukować lęk. Dobrze żeby były wygłuszone ściany i żeby sala była wyłożona miękką wykładziną.

Ważne jest, aby w sali panował przyjemny chłód, nie było zbyt dużego nasłonecznienia, wysokiej temperatury. Jeśli pomieszczenie będzie z oknem, to warto zamontować rolety. Na ścianach i roletach powinny być spokojne jasne kolory (maksymalnie dwie barwy) - bez wzorków. Każde źródło światła powinno mieć regulację jasności, którą dziecko może swobodnie sterować. Lampy nie powinny migotać, brzęczeć, wydawać jakichkolwiek odgłosów.

W sali mogą znajdować się meble: sofy, pufy, maty sensoryczne, materace gimnastyczne, namiot, hamak itp. Ma być to miejsce, gdzie dziecko będzie mogło poczuć się bezpiecznie. Elementy powinny być uporządkowane, nie porzucane, żeby nie wzmacniać lęku.

2. TOALETA DLA MATEK Z DZIEĆMI

W miejscu publicznym powinno być łatwe do odnalezienia pomieszczenie przeznaczone dla matek chcących karmić dzieci i toaleta przeznaczona dla matek z dziećmi. Takie miejsce powinno być dobrze oznaczone.

Wewnątrz toalety przeznaczonej dla matek z dziećmi powinno znajdować się: - miejsce do przewijania niemowląt (przewijak), - stolik, na którym można położyć potrzebne akcesoria, - wieszak na zewnętrzne ubrania, - wygodne fotele do karmienia piersią i krzeselka dla mniejszych dzieci, - fotelik do karmienia dla starszych dzieci (przyda się również, jeśli matka ma więcej niż jedno dziecko). Musi być również bezdotykowy kosz na śmieci, żeby ułatwić proces przewijania dziecka.

Materiał udostępniony przez Dr Annę Kołodziejską

3. Część rysunkowa

1. Koncepcja Zagospodarowania Błoni Siedleckich Koncepcja 1
2. Koncepcja Zagospodarowania Błoni Siedleckich Koncepcja 2
3. Detal 1 - Amfiteatr, Altana z grillem, Pumptrack, Skatepark
4. Detal 2 – wizualizacja 1
5. Detal 3 – wizualizacja 2 (basen Koncepcja 1)
6. Detal 4 – Tężnia, Toaleta publiczna, Wiaty rowerowe
7. Detal 5 – Basen Koncepcja 1
8. Detal 6 – Basen Koncepcja 2

KONCEPCJA ZAGOSPODAROWANIA BŁONI SIEDLECKICH KONCEPCJA

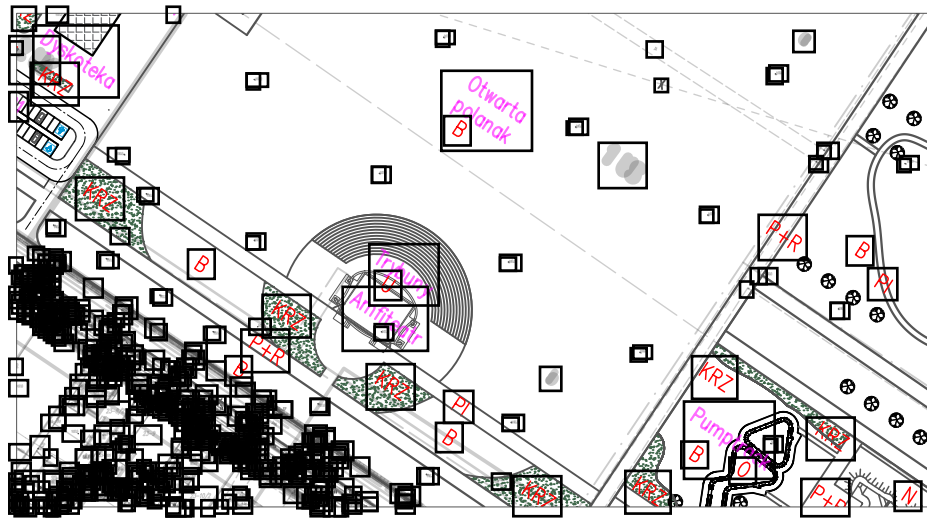

AMFITEATR

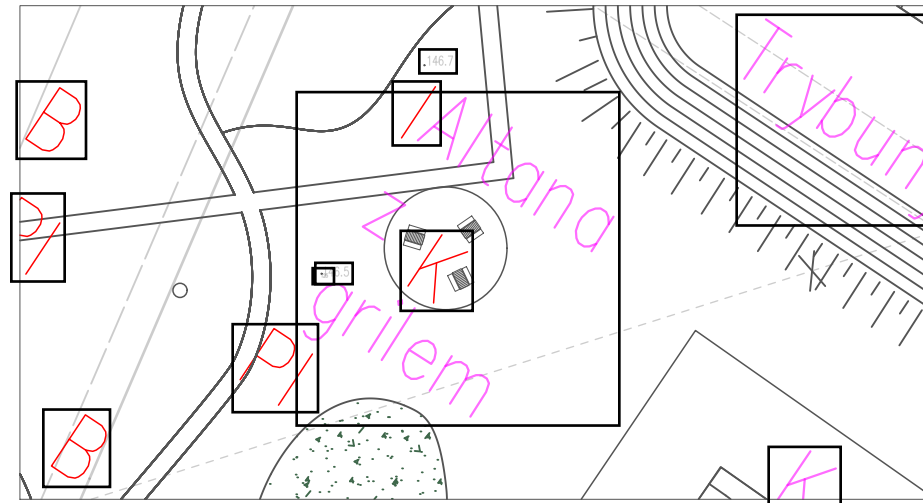

ALTANA Z GRILEM

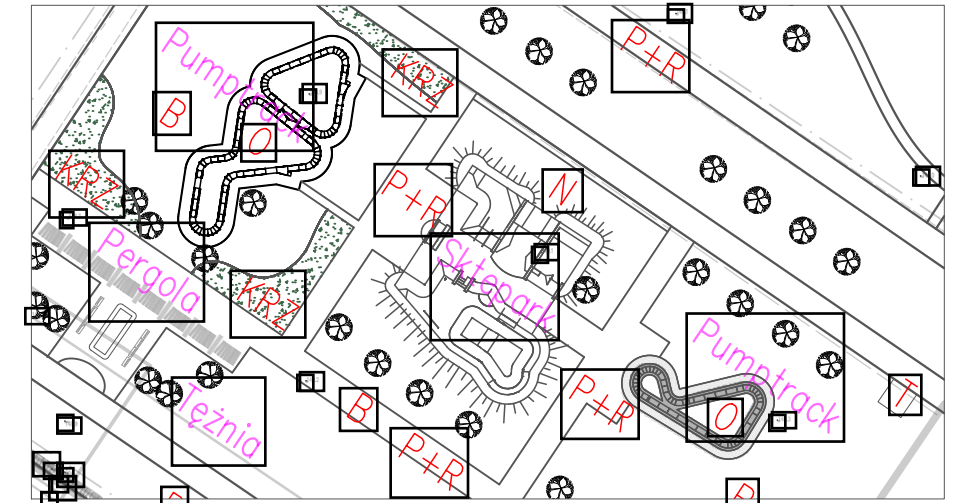

PUMPTRACK, SKATEPARK

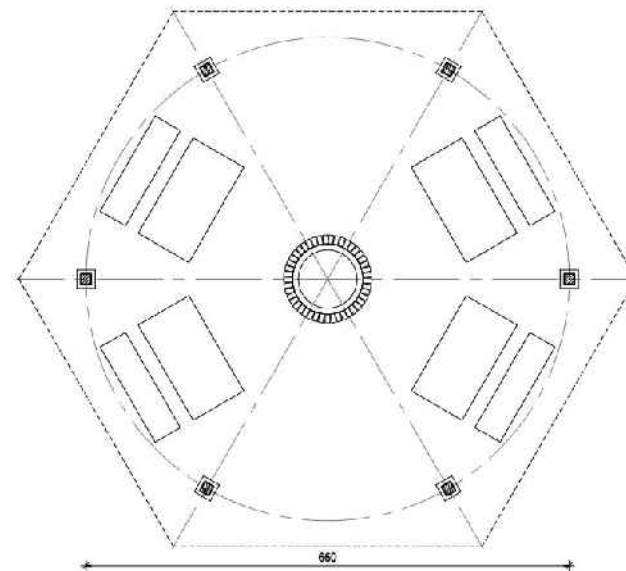
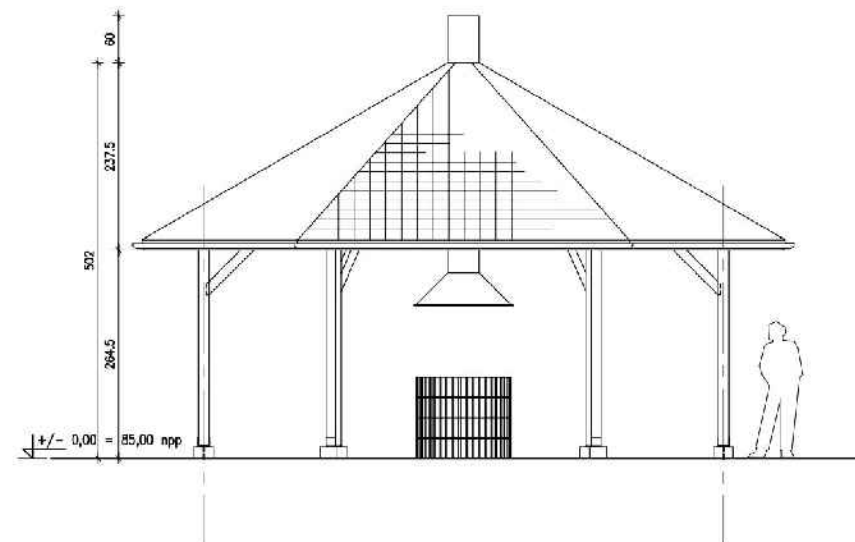
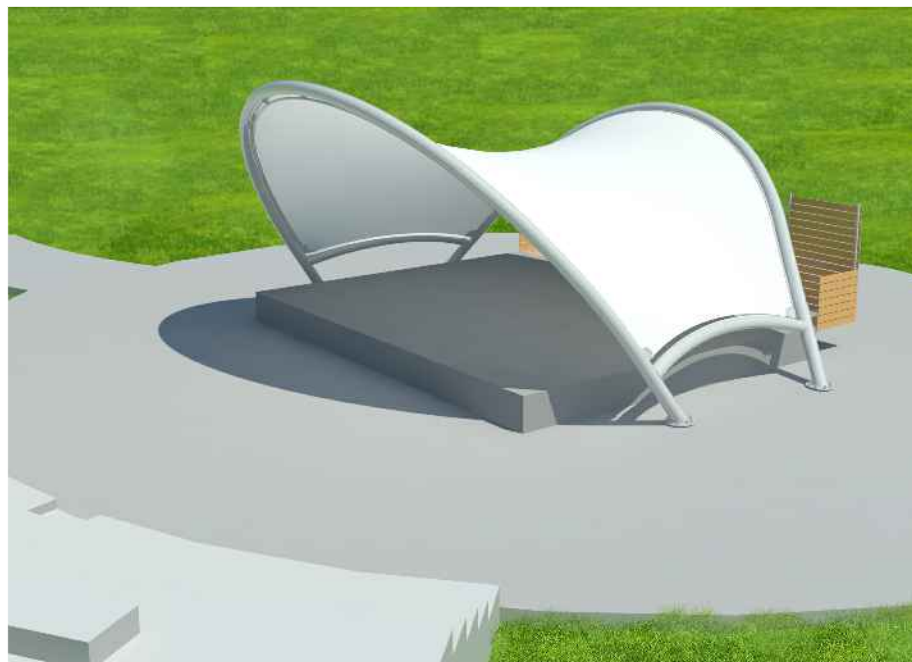

Detail 1

KONCEPCJA ZAGOSPODAROWANIA BŁONI SIEDLECKICH KONCEPCJA 1

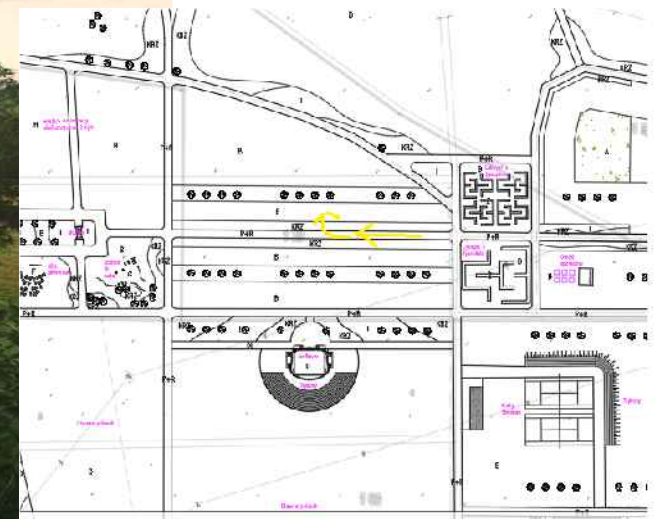

ALEJKA

Detal 2

KONCEPCJA ZAGOSPODAROWANIA BŁONI SIEDLECKICH KONCEPCJA 1

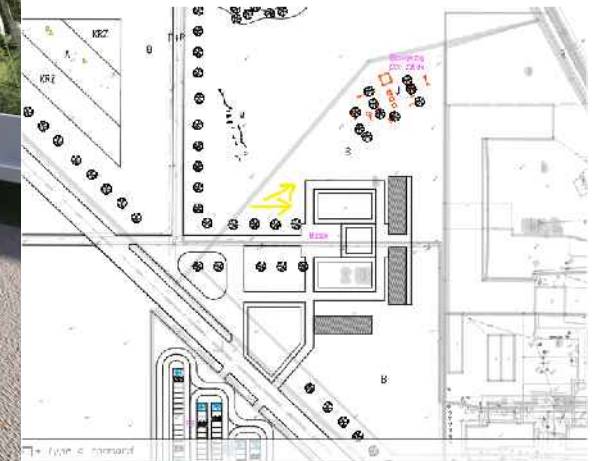

BASEN

Detail 3

KONCEPCJA ZAGOSPODAROWANIA BŁONI SIEDLECKICH KONCEPCJA

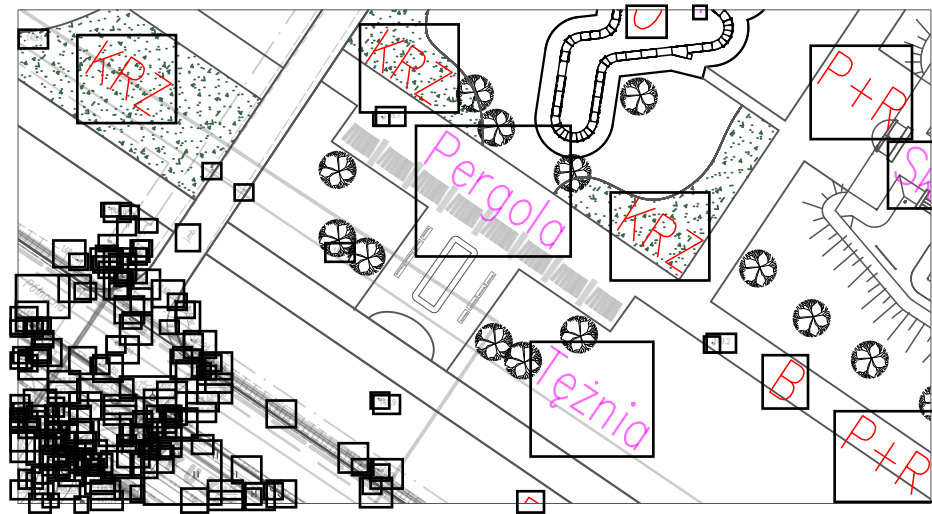

TEŻNIA

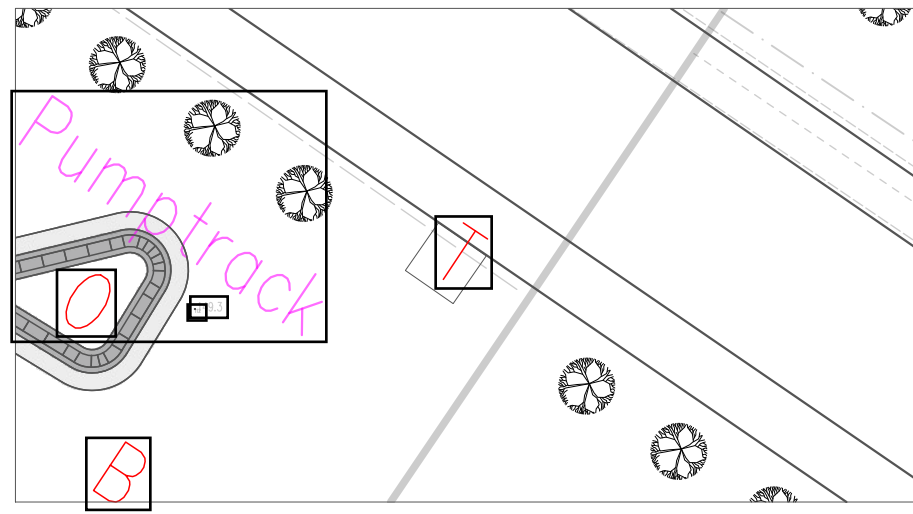

TOALETA PUBLICZNA

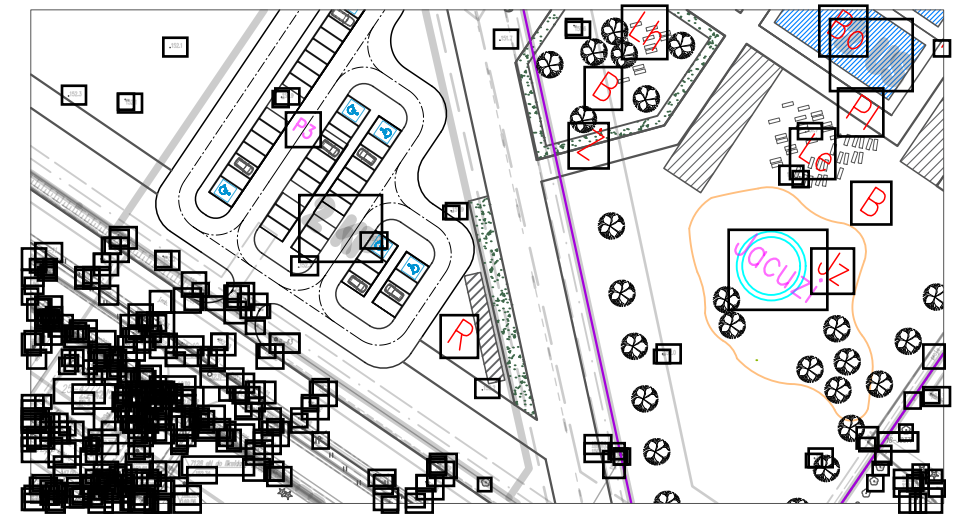

WIATY ROWEROWE



strefa saun i ężni

boisko do siatkówki

plaża

basen dla dzieci najmłodszych

strefa placu zabaw interaktywnych
(m.in pagóry z mgłą, płytkie fontanny)

basen wycynowy z falą

wyniesione murawy
(strefa zielona/ relax)

basen olimpijski

plac z drzewami

wyspa z jacuzzi

basen rzeka

strefa gastronomiczna

baseny rekreacyjne ze
zjeżdżalniami oraz
z trampolinami

strefa zjeżdżalni

latarnie

KONCEPCJA ZAGOSPODAROWANIA BŁONI SIEDLECKICH KONCEPCJA 2

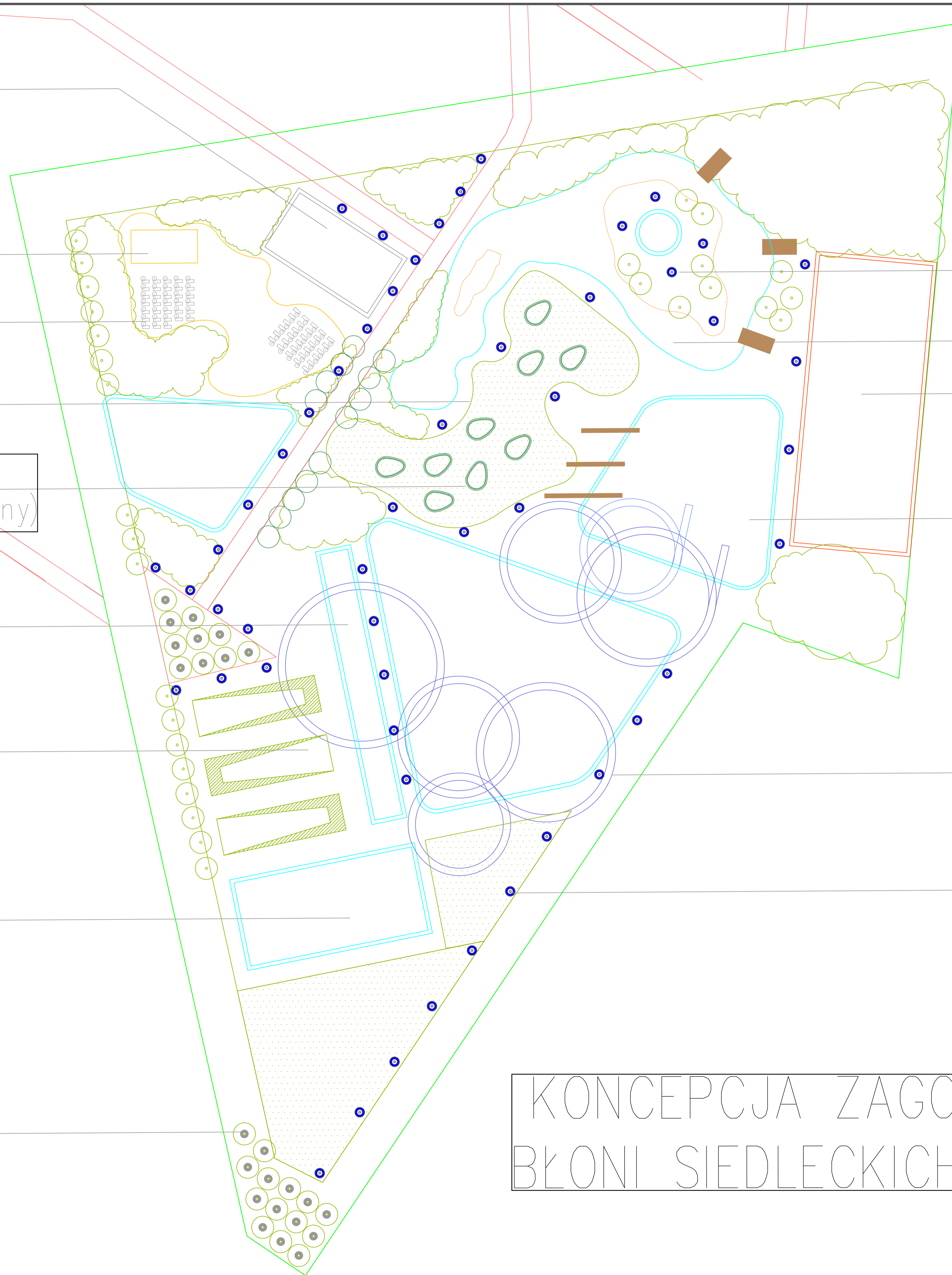

KONCEPCJA ZAGOSPODAROWANIA BŁONI SIEDLECKICH

KONCEPCJA 2

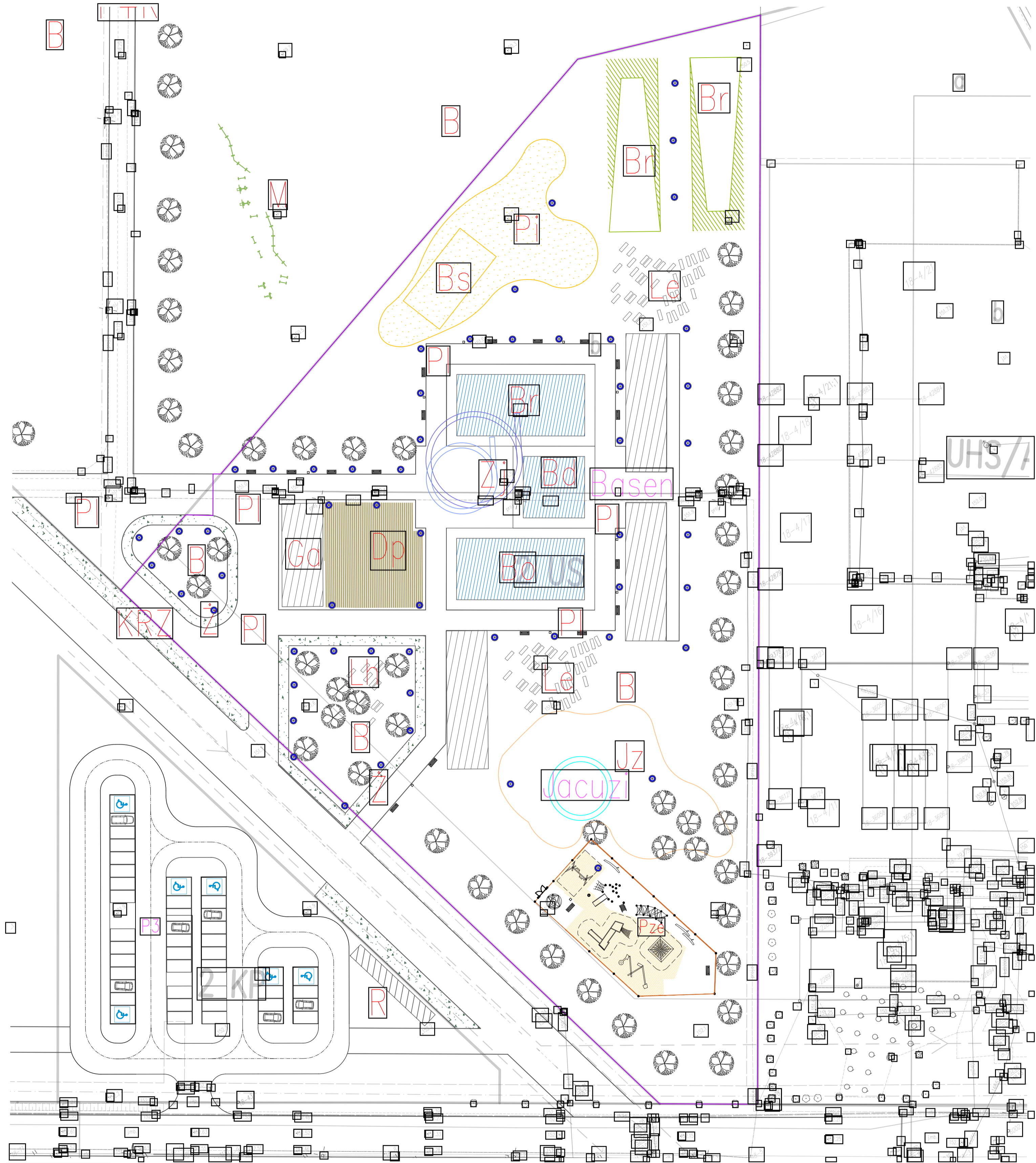

Oznaczenia:

- | | | |
|---|--|-----------------------------------|
| Dp DREWNIANE PODESTY | Bs BOISKO DO SIATKÓWKI PLAŻOWEK | Pze EKOLOGICZNY PLAC ZABAW |
| Go GASTRONOMIA | Br BASEN REKREACYJNY | KRZ GRUPY NISKICH KRZEWÓW |
| Br WYNIESIONE MURAWY /STREFA ZIELONA , RELAX | Bd BASEN DLA DZIECI | Pi NAWIERZCHNIE PIESZE |
| Jz WYNIESIONY TEREN Z JACUZZI | Bo BASEN OLIMPIJSKI | • LATARNIE |
| Lh STREFA REKREACYJNA Z HAMAKAMI | Z ŻYWOPŁÓT | ▬ ŁAWKA |
| Le STREFA Z LEŻAKAMI I PARASOLAMI | B MURAWA TRAWIASTA | • KOSZ |
| Pi PLAŻA | | |

KONCEPCJA 1 BASEN

KONCEPCJA ZAGOSPODAROWANIA BŁONI SIEDLECKICH

KONCEPCJA 1

OZNACZENIA NA RYSUNKU

- A ŁĄKA KWIETNA
- B MURAWA TRAWIASTA
- C OGRÓD SPOŁECZNY
- D SKWER
- E KINO PLENEROWE
- F ŚCIEŻKA DLA PSÓW
- G TEREN PRZEZNACZONY NA CYRK/ TARGI
- H TRAWY WYSOKIE
- I EKOLOGICZNY PLAC ZABAW
- J POLANA OGNISKOWA
- K ŚCIEŻKA ZDROWIA
- L SIŁOWNIA PLENEROWA
- M SKATEPARK
- N PUMPTRUCK
- O AMFITEATR
- U GRUPY NISKICH KRZEWÓW
- KRZ NAWIERZCHNIE PIESZE
- PI NAWIERZCHNIE PIESZO-ROWEROWE
- P+R LABIRYNT (ZIELEŃ NISKA)
- LAB TOAILETA PUBLICZNA
- T WIATA ROWEROWA ZE STACJĄ NAPRAWCZĄ DLA ROWERÓW

- Dp DREWNIANE PODESTY
- Ga GASTRONOMIA
- Br WYNIESIONE MURAWY /STREFA ZIELONA , RELAX
- Jz WYNIESIONY TEREN Z JACUZI
- Lh STREFA REKREACYJNA Z HAMAKAMI
- Le STREFA Z LEZAKAMI I PARASOLAMI
- Pi PLAŻA
- Bs BOISKO DO SIATKÓWKI PLAŻOWEK
- Br BAZEN REKREACYJNY
- Bd BAZEN DLA DZIECI
- Bo BAZEN OLIMPIJSKI
- TB TRASA BIEGOWA 500 m
- SE ŚCIEŻKA EDUKACYJNA
- MAT NAWIERZCHNIA Z MAT PRZEROSTOWYCH Z ŁĄWKAMI, HAMAKAMI
- Ż ŻYWOPLÓT
- P1 - P3 PARKINGI SAMOCHODOWE
- OBZ OBSZARY RÓŻNORODNYCH UPRAW ROŚLINNYCH REALIZOWANYCH W RAMACH OGRÓDU SPOŁECZNEGO
- PM POMOST DREWNIANY
- PER PERGOLA
- ALT ALTANA
- DRZ DRZEWO
- BYD BYDYNKI GOSPODARZE / SZATNIE
- ZAB ZABUDOWA

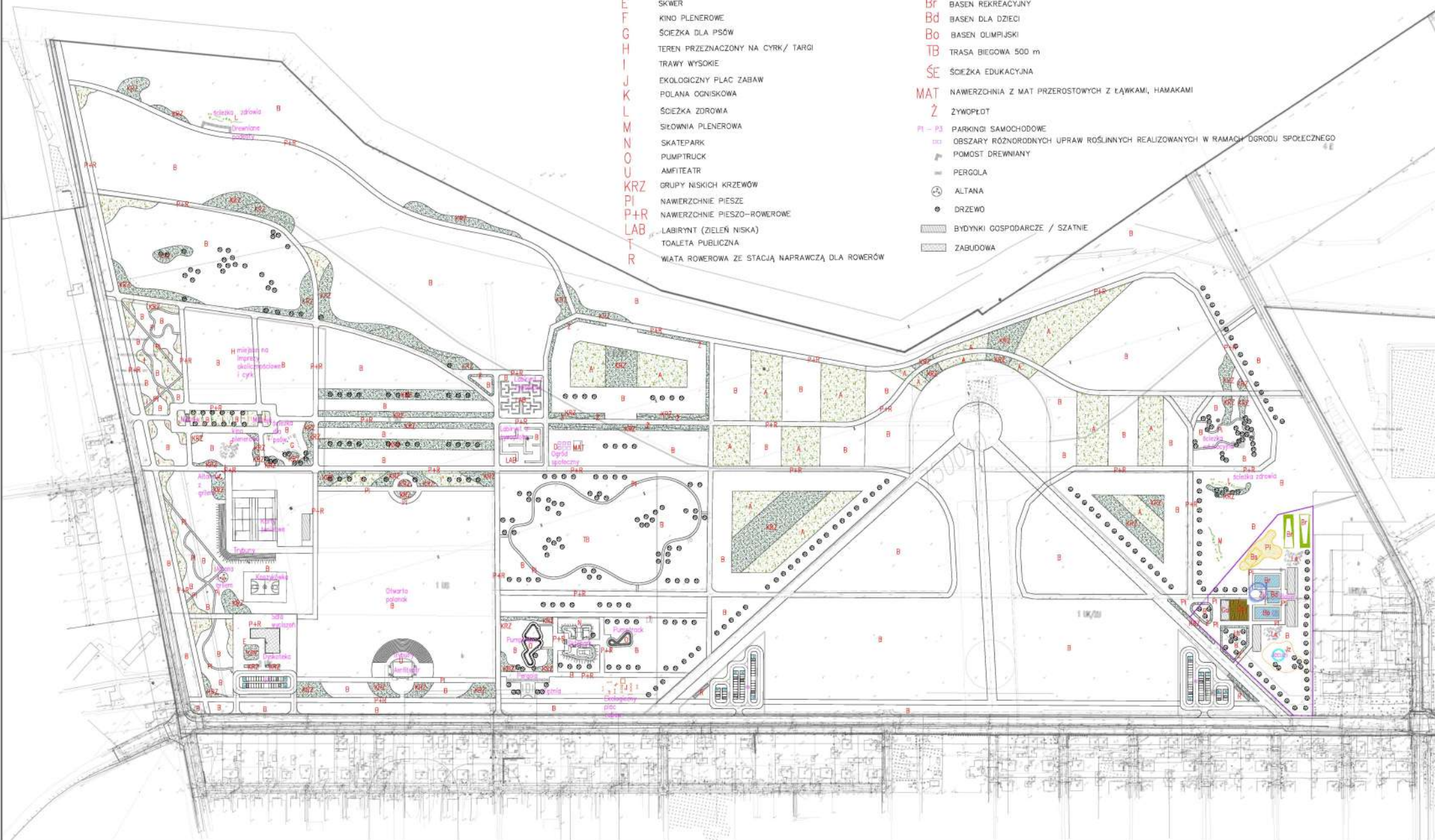

KONCEPCJA ZAGOSPODAROWANIA BŁONI SIEDLECKICH

KONCEPCJA 2v2

OZNACZENIA NA RYSUNKU

A
B
D
E
F
G
H
I
J
K
L
M
N

- ŁĄKA KWIETNA
- MURAWA TRAMASTA
- OGRÓD SPOŁECZNY
- SKWER
- KINO PLENEROWE
- ŚCIEŻKA DLA PSÓW
- TEREN PRZEZNACZONY NA CYRK / TARGI
- TRAWY WYSOKIE
- EKOLOGICZNY PLAC ZABAW
- POLANA OGNISKOWA
- ŚCIEŻKA ZDROWIA
- SIŁOWNIA PLENEROWA
- SKATEPARK

O
U
KRZ
PI
P+R
LAB
T
R
Dp
TB
Ś
E
Z

- PUMPKTRUCK
- MUSZLA KONCERTOWA
- GRUPY NISKICH KRZEWÓW
- NAWIERZCHNIE PIESZE
- NAWIERZCHNIE PIESZO-ROWEROWE
- LABIRYNT (ZIELEŃ NISKA)
- TOALETA PUBLICZNA
- WIATA ROWEROWA ZE STACJĄ NAPRAWCZĄ DLA ROWERÓW
- DREWNIANE PODESTY
- TRASA BIEGOWA 500 m
- ŚCIEŻKA EDUKACYJNA
- ZYWOPŁOT
- POMOST DREWNIANY
- PERGOLA
- ALTANA
- DRZEWO

- PI - P3 PARKINGI SAMOCHODOWE
- OBZASY RÓŻNORODNYCH UPRAW ROŚLINNYCH REALIZOWANYCH W RAMACH OGRÓDU SPOŁECZNEGO
- BYDYNKI GOSPODARCZE / SZATNIE
- ZABUDOWA
- OGRODZENIE / OBSZAR ZMIANY PLANU MIEJSCOWEGO

Basen

- St - strefa saun i łazien
- Bs - boisko do siatkówki
- P - Plaża
- Bd - Basen dla dzieci najmłodszych
- Pz - strefa placu zabaw interaktywnych (m.in. pagóry z mgłą, płytkie fontanny)
- Bw - Basen wycynkowy z fald
- Wm - wysłone murawy (strefa zielona/ relax)
- Bo - Basen olimpijski
- Pd - plac z drzewami
- Sz - strefa zjeżdżalni
- Br - Baseny rekreacyjne ze zjeżdżalnią oraz z trampolinami
- Sg - strefa gastronomiczna
- Br - Basen rzeka
- Wj - wyspa z jaszcz
- Drzewa - obszar basenu

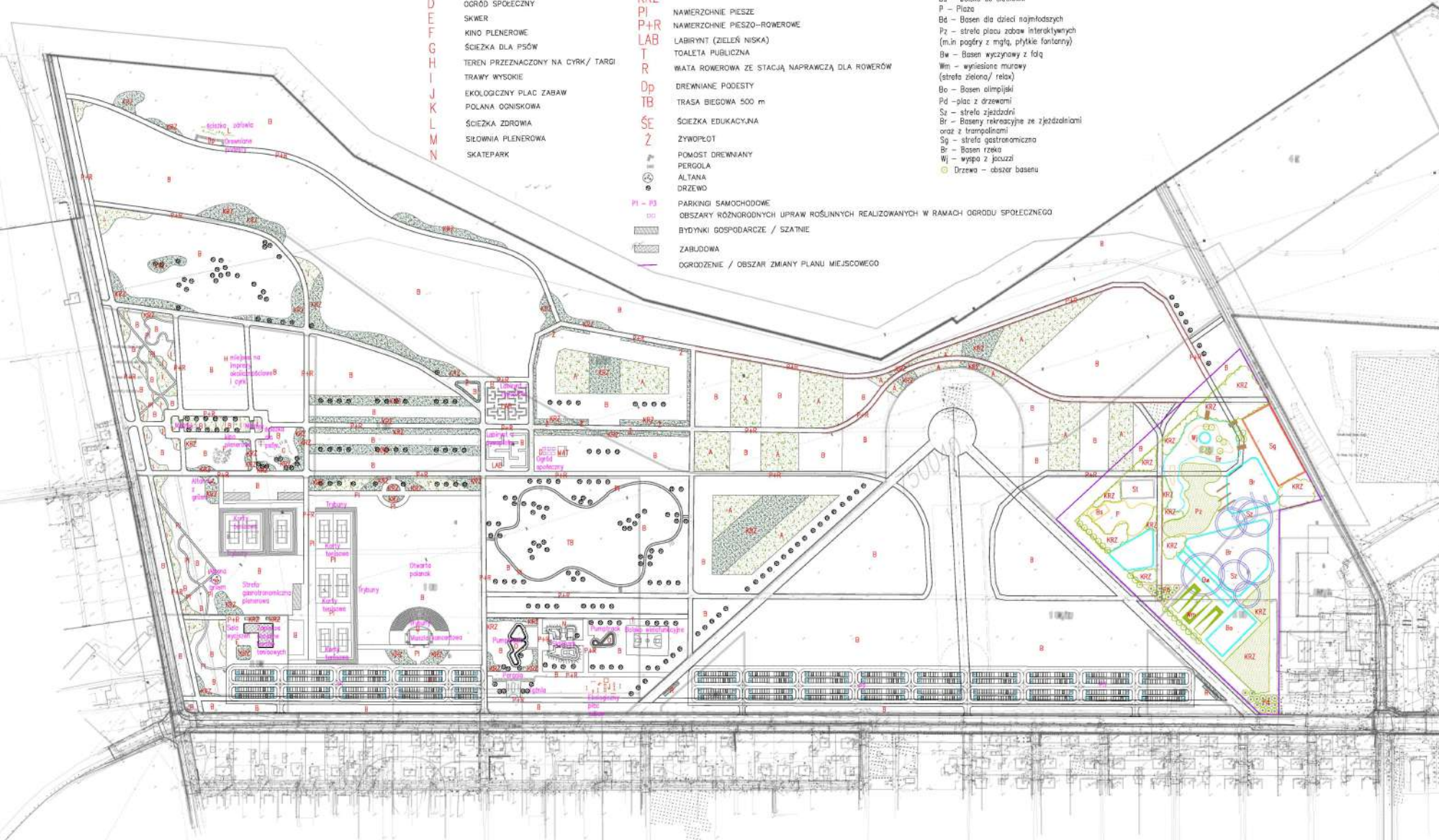

ZMIANY V2:

1. ROZBUDOWANO KORTY TENISOWE
2. PRZESUNIĘTO MUSZLĘ KONCERTOWĄ
3. DODANO PARKINGI DLA KORTÓW TENISOWYCH
4. POPRAWIŁO ZJAZDY Z PARKINGÓW
5. DODANO STREFĘ GASTRONOMICZNA PLENEROWĄ W STREFIE KORTÓW TENISOWYCH
6. PRZESUNIĘTO BOISKO WIELOFUNKCYJNE